



# RENAULT

---



CATALOGUE  
DE PIÈCES  
DE RECHANGE  
10 HP, 4 CYLINDRES  
TYPES  
I.I. DIRECTION A GAUCHE  
ET  
I.M. DIRECTION A DROITE

P. R. 21

RENAULT

CATALOGUE

DE

Pièces de Rechange

DES

CHASSIS 10 HP

————— TYPES —————

I. I. direction à gauche

et I. M. direction à droite



TÉLÉPHONE :

Auteuil 03-69

» 03-70

» 03-71

» 02-26

Adr. Télégraphique :

“ RENOFER

BILLANCOURT ”

P. R. 21





## AVIS TRÈS IMPORTANT

---

Nous tenons à avertir notre clientèle que des imitations de nos pièces de rechange sont fabriquées et vendues comme étant de notre fabrication.

Ces pièces sont ordinairement exécutées avec des matières premières laissant à désirer et sont même souvent défectueuses comme usinage ou comme cotes.

Afin de mettre en garde notre clientèle contre ces contrefaçons, nous poinçonnons de notre nom ou de notre marque  ou  la plupart de nos pièces détachées, en particulier les bougies, coussinets, soupapes, pignons, etc.

Nous prions donc nos Clients d'exiger notre marque de fabrique sur les pièces qui leur seraient délivrées par des intermédiaires, afin d'éviter les mécomptes qui pourraient résulter de l'emploi de pièces détachées ne provenant pas de notre fabrication.

Le montage sur nos châssis de pièces contrefaites, les ruptures ou déformations de ces pièces d'exécution inférieure, peuvent occasionner de graves détériorations à d'autres pièces de nos châssis et de notre fabrication; la garantie dont nous couvrons les pièces de notre fabrication pourra se trouver annulée par le fait de la juxtaposition ou du voisinage de pièces non fournies par nous.

C'est pour éviter à nos Clients de semblables ennuis que nous insistons sur cette question très importante.



## INSTRUCTIONS GÉNÉRALES

---

Afin de faciliter les recherches dans la désignation des pièces que l'on désire nous commander, nous avons établi à la fin du présent Catalogue, des planches illustrées représentant les principales pièces des différents organes de nos voitures.

Toutes ces pièces sont numérotées ; en se reportant aux numéros du Catalogue, il sera facile d'avoir la désignation exacte de la pièce choisie.

## COMMANDES

Pour nous passer une commande, il est nécessaire de nous indiquer le numéro du châssis (**renseignement indispensable**), l'année de fabrication, le numéro de la pièce désirée, la désignation placée en regard du numéro, et l'indication du type de la voiture (désignés par des lettres à la première page du Catalogue et sur la plaque du châssis).

Pour une commande télégraphique, nous nous contenterons, à la rigueur, du numéro de la pièce et du numéro matricule indiqué en relief sur la plaque de construction fixée sur le tablier ; mais il est néanmoins préférable de nous donner, si possible, la désignation de la pièce.

**Préciser exactement** l'adresse complète, le mode d'envoi et la gare desservant la localité.

**Pour l'Étranger**, ne pas oublier de nous donner toutes indications qui pourraient être utiles à l'expédition.

## EXPÉDITIONS

Sauf instructions spéciales, nos envois pour la France sont toujours faits comme suit :

**Par poste comme échantillons recommandés** pour les colis jusqu'à un kilogramme ;

**Toutes nos marchandises voyagent en G. V. aux risques et périls du destinataire, port et emballage à la charge du Client.**

Nous engageons nos Clients à vérifier rigoureusement leurs colis à l'arrivée et à faire immédiatement en prenant livraison toute réclamation au transporteur qui en est responsable.

Les emballages sont facturés au prix coûtant et ne sont pas repris.

## COMMANDES TÉLÉGRAPHIQUES OU TÉLÉPHONIQUES

Ces commandes sont toujours expédiées contre remboursement lorsque le Client nous téléphone ou nous télégraphie d'un lieu autre que celui où il réside, ou encore lorsque l'envoi est demandé en gare.

On voudra bien se rendre compte qu'une commande de ce genre est anonyme et que rien n'est plus facile à une personne indélicata que de nous adresser des commandes au nom d'un de nos Clients.

## PAIEMENTS

Toutes nos fournitures sont payables **au comptant**.

Les prix facturés à nos Clients sont toujours ceux en vigueur au moment de la livraison.

Tous nos envois sont faits **contre remboursement** pour les destinataires qui n'ont pas de compte ouvert dans notre maison.



## **OBSERVATIONS CONCERNANT LES RETOURS ET ENVOIS ----- EN RÉPARATIONS -----**

Les retours et les envois de pièces en réparation doivent toujours être faits franco de port à domicile et à l'adresse suivante :

**Automobiles Renault, à Billancourt (Seine).**

Le colis doit porter, d'une façon très nette, le nom et l'adresse de l'expéditeur.

Nous prions nos Clients de vouloir bien accompagner tous retours, ou envois en réparation, d'une lettre explicative, nous donnant la nomenclature complète du contenu des colis, des indications sur le motif du retour, ou des instructions sur les travaux à exécuter.

Nous accusons immédiatement réception des pièces qui nous sont envoyées en réparation, et, sur demande spéciale, nous faisons connaître le montant de la réparation, ainsi que sa durée approximative. Dans ce cas, la réparation n'est pas commencée avant d'avoir reçu acceptation de notre devis.

Lorsqu'une voiture nous est amenée, ou nous est adressée en réparations, nous l'essayons afin de nous rendre compte des travaux nécessaires. Avant d'en commencer l'exécution, nous adressons au propriétaire de la voiture, lorsque celui-ci en exprime le désir, le devis du montant des réparations, et dans ce cas, nous ne commençons à les exécuter que lorsque nous avons reçu acceptation du devis.

Au cas où le devis n'étant pas accepté, le Client nous demanderait le remontage de sa voiture dans son état primitif, le travail de démontage, de l'établissement du devis mécanique et du remontage lui serait facturé selon le prix de revient. Nous prions nos Clients de nous demander le montant approximatif de la dépense à prévoir dans chaque cas pour l'établissement du devis, avant que nous entreprenions celui-ci.

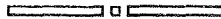

## **DÉPLACEMENTS D'OUVRIERS**

Sur demande, nous adressons, en province ou à Paris, des ouvriers pour la conduite des voitures ou leur mise au point.

Depuis son départ de l'usine, jusqu'à son retour, l'ouvrier est entièrement au compte du Client. Les frais de déplacement, de voyage aller et retour en deuxième classe, frais de voiture ou de tramway sont à la charge du Client.

Les Clients sont instamment priés d'inscrire eux-même le nombre d'heures passées chez eux par nos mécaniciens, et s'il y a lieu de consigner leurs observations sur la feuille dont ils sont porteurs ; ceux-ci étant payés lors de leur rentrée à nos ateliers, sur la présentation de la feuille de déplacement, aucune réclamation ne pourra être admise lors du règlement du déplacement faute de réserves inscrites sur ladite feuille.

L'ouvrier a droit en outre au remboursement de ses frais d'hôtel et de restaurant.

## **RETOURS DE L'ÉTRANGER**

Pour les retours qui nous sont faits de l'Étranger, il est indispensable de nous adresser, dès le départ du colis, une liste exacte des pièces qu'il contient et de nous indiquer le numéro de la voiture dont elles proviennent.

S'il s'agit d'une voiture qui nous est adressée de l'Étranger en réparation bien veiller à ce que les réservoirs d'eau et d'essence soient vidés ; emballer l'outillage et les accessoires tels que lanternes, phares, trompes, enveloppes de rechange, etc., qui devront être portés sur la déclaration d'expédition, car le chemin de fer ne se reconnaît responsable que des objets déclarés.

Si l'expéditeur désire obtenir l'entrée en France en franchise temporaire, il doit se mettre d'accord avec un commissionnaire à la frontière qu'il chargera lui-même de l'exécution des formalités nécessaires, et du versement de la caution exigée par l'Administration des Douanes.

Si, le délai de franchise expiré, la voiture n'est pas réexpédiée à son lieu d'origine, elle sera, lors de sa sortie, soumise de droit au plein tarif de douane, et, de plus, l'expéditeur encourt une amende.

L'admission temporaire peut être aussi obtenue pour les organes de voitures (moteur, changement de vitesse, essieux, etc.) envoyés en France pour être réparés.

Le nom du commissionnaire expéditeur qui a accompli les formalités à l'arrivée doit nous être communiqué, car la réexpédition doit toujours être faite par son entremise.

En principe, les pièces détachées usagées revenant de l'Étranger à titre définitif sont toujours soumises à un droit de douane.

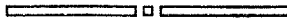



## CONDITIONS GÉNÉRALES DE VENTE

OCTOBRE 1921

Notre Catalogue ne peut être considéré comme une offre ferme des modèles qui y sont désignés, et les commandes ne nous engagent qu'après acceptation formelle de notre part. Nous nous réservons le droit de modifier nos modèles dans le cours de la saison, sans obligation pour nous d'apporter ces modifications aux véhicules des mêmes modèles précédemment livrés.

En principe, aucun changement ne peut être apporté avant livraison, sur demande de nos Clients, aux véhicules commandés par eux. Si, exceptionnellement, nous pouvons donner suite à certaines demandes de modifications ou de supplément, il en résulte, en général, un délai et des frais supplémentaires.

En cas de vente de châssis nus, nous engageons nos Clients, nos Agents et les Carrossiers qui établissent des caisses pour ces châssis, à bien consulter nos schémas et les instructions relatives au montage des carrosseries et à s'assurer qu'ils ont bien le schéma concernant le châssis qui les intéresse. Nous déclinons toute responsabilité en cas de mauvaise application.

Nos prix sont absolument nets, pour châssis ou voitures non emballés, livrables à nos usines.

Etant donnée l'incertitude dans laquelle nous nous trouvons au sujet du prix de la matière première et de la main-d'œuvre et les fluctuations qui peuvent se produire entre la passation de l'ordre et son exécution, les prix donnés au moment de la commande ne sont que des prix indicatifs et le prix de la voiture sera définitivement fixé d'après le tarif en vigueur le jour où la mise de la voiture à la disposition de l'acheteur sera possible effectivement. L'acheteur, suivant le cas, bénéficiera de la baisse ou supportera la hausse.

Néanmoins, si la hausse dépasse de 20 % le prix indicatif, l'acheteur aura la faculté de résilier dans les huit jours qui suivront la réception de l'avis de la mise à sa disposition du véhicule commandé avec indication du prix en cours. Dans ce cas, l'acompte par lui versé lui sera restitué sans intérêts.

Dans le cas où la hausse du tarif dépasserait de plus de 20 % le prix indicatif avant que la livraison puisse être effectuée, l'acheteur aura la faculté de résilier sans attendre la mise à sa disposition de la voiture.

Le constructeur pourra à tous moments notifier la hausse à l'acheteur et le mettre en demeure de prendre parti. Les tarifs sont envoyés à toute demande de l'acheteur. En raison des difficultés de la production, la date de livraison n'est donnée qu'à titre indicatif, étant entendu que nous ferons toujours notre possible pour livrer à cette date, mais que nous nous réservons, à partir de ladite date, une marge de trois mois.

Ces trois mois écoulés, le Client qui n'aura pas eu livraison, pourra nous mettre en demeure de livrer et, quinze jours seulement après cette mise en demeure, demander la résiliation de sa commande. La résiliation entraînera simplement pour nous l'obligation de restituer l'acompte versé, sans intérêts ni indemnité.

Si l'exécution est demandée, il ne sera pas dû d'intérêts moratoires.

L'acheteur devra prendre livraison dans les huit jours qui suivront la réception de l'avis de mise à sa disposition. Passé ce délai, il lui sera compté 10 francs par jour pour frais de garage, à moins qu'il ne soit disposé de la voiture en faveur d'un autre Client, sans d'ailleurs que cette disposition nous oblige à annuler la commande que nous pourrions, soit reporter pour livraison à une date ultérieure, soit annuler sous réserve de tous nos droits.

Les commandes doivent être accompagnées du 1/3 de leur montant, en espèces ou chèques à vue sur Paris à notre ordre.

Ce versement ne comporte nullement pour l'acheteur la faculté de se dédire de sa commande moyennant l'abandon de son acompte qui, en cas d'annulation de l'ordre, nous reste acquis à titre d'indemnité sous réserve de tous nos droits, à moins que l'acheteur ne se trouve dans un des deux cas ci-dessus visés (majoration de plus de 20 %, retard de plus de trois mois). Le paiement du solde doit être effectué avant la livraison ou l'expédition de l'Usine.

Nous nous réservons de réclamer des dommages et intérêts à toute personne qui vendrait ou annoncerait des véhicules neufs de notre marque à des prix autres que ceux portés à notre catalogue, en raison du préjudice que ce fait peut nous causer.

Le bénéfice de la commande est personnel à l'acheteur qui traite avec notre Agent ou avec nous et ne peut être cédé sans notre accord.

Nos Agents sont seuls responsables vis-à-vis de leurs acheteurs de tous engagements pris par eux et ne sont pas nos mandataires.

Les Clients doivent prendre ou faire prendre livraison des châssis, voitures ou camions dans nos usines. Notre responsabilité se trouve dégagée par cette prise en charge ou par un ordre d'expédition.

Nous garantissons le matériel de notre construction pendant le délai de six mois à dater de la facture. Notre obligation se borne, en cas de défaut de matière ou de vice de construction, à réparer ou échanger à nos frais, à nos usines, la pièce reconnue défectueuse, sans aucune indemnité et sans aucune responsabilité à raison des défauts ou vices pouvant exister dans des articles fabriqués par nous et notamment des accidents de personnes ou de choses qui en résulteraient. Nous déclinons également toute responsabilité lorsqu'une de nos voitures aura été transformée, modifiée ou réparée en dehors de nos ateliers.

Notre garantie ne s'étend ni aux organes de nos châssis qui portent la marque de nos fournisseurs, ni à la carrosserie, ni aux accessoires.

Nos Agents et nos Clients s'interdisent, en acceptant nos conditions de vente, de faire figurer nos voitures dans les expositions, courses ou concours sans autorisation spéciale de notre part.

Suivant l'usage, les engagements pris par nos voyageurs ne sont valables qu'autant qu'ils sont ratifiés par nous; il leur est interdit d'apporter un changement à nos conditions habituelles de vente.

En cas de contestation, le Tribunal de la Seine sera seul compétent, de convention expresse, même en cas de demande incidente ou en garantie. Nos dispositions, acceptations de règlement ou expéditions contre remboursement, n'opèrent ni novation, ni dérogation à cette clause attributive de juridiction.

# **RECOMMANDATIONS TRÈS IMPORTANTES**

---

**EN NOUS DEMANDANT DES PIÈCES DE RECHANGE POUR NOS CHASSIS, IL EST INDISPENSABLE, POUR LA BONNE EXÉCUTION DE LA COMMANDE, DE NOUS DONNER LE NUMÉRO DU CHASSIS AUQUEL ELLE SE RAPPORTE, AINSI QUE LES LETTRES INDIQUANT SON TYPE, GRAVÉS SUR LA PLAQUE DU CONSTRUCTEUR APPOSÉE SUR LE TABLIER OU LE PLANCHER DE LA VOITURE.**

## **EXEMPLE**

Veillez nous livrer (contre remboursement, par postal gare, etc....) pour notre voiture n° 96.750 type I. I. 1921, les pièces suivantes :

- 107.526 — Un Vilebrequin, nu,
- 107.629 — Une soupape d'échappement, nue,
- etc., etc.

## **NOTA**

**Les ressorts sont livrés complets, mais les lames entrant dans leur composition peuvent être vendues séparément. Il suffit de spécifier dans la commande si la lame demandée appartient à un ressort avant ou à un ressort arrière; le N° de la lame, la maîtresse lame portant le N° 1. Prière de voir les indications de la planche 9.**

**Nous recommandons à nos Clients, s'ils ont à nous commander une pièce de carrosserie de bien vouloir nous faire connaître le N° de cette carrosserie. Il est, de plus, indispensable de nous indiquer, quand il s'agit de pièces symétriques, telles que : ailes, phares, etc... si la pièce demandée est une pièce DROITE ou GAUCHE.**

**Nous appelons pièce DROITE la pièce qui est à la droite du conducteur, celui-ci étant à son volant de direction.**

TABLE DES CHAPITRES

PAGES

**CHASSIS 10 HP**

TYPES :

I. I. direction à gauche

I. M. direction à droite

	Vilebrequin .. .. .	1
	LANCEMENT .. { Lancement à main .. .. .	1 et 2
		2
	Bielles .. .. .	2
	Pistons .. .. .	2
	Cylindres .. .. .	3 et 4
	Carter et paliers de Vilebrequin .. .. .	4
<b>MOTEUR</b> .. . . .	Distribution .. .. .	4 et 5
	GRAISSAGE. { Pompe de circulation d'huile .. .. .	5
		5
		6
		6
	ALLUMAGE. { Commande de magnéto .. .. .	6 et 7
		7
		7
<b>MAGNÉTO</b> . . . . .		8
<b>DYNASTART</b> .. . . .		8
	CORPS DE CARBURATEUR . . . . .	8
	Prise d'essence .. .. .	8
	Cuve de niveau constant .. .. .	8
<b>CARBURATEUR</b> . . . . .	Gicleur .. .. .	9
	Prise d'air additionnel . . . . .	9
	Tube de prise d'air chaud .. .. .	9
	Réglage sur admission .. .. .	9
<b>EMBRAYAGE</b> .. . . .	Volant, friction et ressort . . . . .	9 et 10

TABLE DES CHAPITRES		PAGES	
<b>BLOC BOITE DE VITESSE ET ESSIEU ARRIÈRE</b>	CHANGEMENT DE VITESSE	Carter et tube enveloppe d'arbre de transmission	10
		Couvercle et bouchon	10 et 11
		Arbre d'embrayage	11
		Arbre des baladeurs	11
		Arbre intermédiaire	11
		Pignon central	12
	ESSIEU AR.	Arbre de marche AR.	12
		Commande des baladeurs et marche AR.	12
		Commande de tachymètre	12 et 13
		Corps d'essieu AR.	13
		Commande de différentiel	13 et 14
		Mouvement de différentiel	14
<b>ESSIEU AVANT</b>	}	Arbre de commande de roues	14 et 15
		Freins sur roues AR.	15
		Jambe de force	15
		Corps d'essieu et fusées	15
<b>ROUES</b>	}	Leviers de commande des fusées	16
		Barre de connexion	16
		Moyeux et roulement de roue AV	16
			16
<b>CHASSIS</b>	TOLERIE	Châssis et suspension.	17 et 18
		Radiateur 1 <sup>er</sup> type	18
		Radiateur à calandre.	18 et 19
		Tablier	19
		Capot	19
		Avant en bois	19
		Carter de dessous de moteur.	20
		Réservoir d'essence	20
		Silencieux	20
		Bas-côtés et plancher en bois.	20 et 21
		Bas-côtés et plancher supérieur en tôle	21
		Coffres à accumulateurs et à outils	21
<b>DIRECTION</b>	}	Plancher support des appareils	21 et 22
		Boulonnerie et divers	22 et 23
<b>DIRECTION</b>	}	Carter de direction	23
		Mouvement, tube et volant de direction	24
		Levier de direction	24
		Commande de ralentisseur	25
		Commande de klaxon	25
		Commande de l'étrangleur pour châssis monté avec tableau d'éclairage sur direction	25
		Commande de l'étrangleur pour châssis monté avec tableau d'éclairage sur tablier.	26
		Support de direction pour châssis avec plancher en tôle	26

TABLE DES CHAPITRES		PAGES		
<b>TUBE AMORTISSEUR</b> . . . . .		26 et 27		
<b>COMMANDES</b> . . . . .	COMMANDE DE L'ACCÉLÉRATEUR . . . . .	Pédale d'accélérateur . . . . .	27	
		Tige de commande du boisseau d'accélérateur monté avec chapes . . . . .	27	
		Tige de commande du boisseau d'accélérateur monté avec chapes et rotule . . . . .	28	
	Tige de commande de ralentisseur . . . . .	28		
	COMMANDE DE L'ÉTRANGLEUR.	POUR CHASSIS AVEC PLANCHER EN BOIS . . . . .	Axe et levier de commande de l'étrangleur . . . . .	28
			Tige de commande de l'étrangleur . . . . .	28 et 29
		POUR CHASSIS AVEC PLANCHER EN TOLE . . . . .	Axe et levier de commande de l'étrangleur . . . . .	29
			Tige de commande de l'étrangleur . . . . .	29
		POUR CHASSIS AVEC TABLEAU D'ÉCLAIRAGE SUR RÉSERVOIR D'ESSENCE . . . . .	Axe et levier de commande de l'étrangleur . . . . .	29
			Tige de commande de l'étrangleur pour direction à gauche . . . . .	30
Tige de commande de l'étrangleur pour direction à droite . . . . .	30			
SUPPORT AV. DE BOITE DE VITESSE, DE PÉDALIER ET DES LEVIERS..	Support de boîte de vitesse et des leviers . . . . .	30		
	PÉDALIER . . . . .	Commande de débrayage . . . . .	31	
		Commande de frein à pédale . . . . .	31	
	Levier de commande de frein à main . . . . .	31 et 32		
Levier de commande de changement de vitesse . . . . .	32			
TRINGLERIE ET LEVIERS INTERMÉDIAIRES DE COMMANDE DE FREIN . . . . .	Tringles AV. de commande de frein . . . . .	32		
	Leviers intermédiaires et palonnier de frein . . . . .	32 et 33		
	Tringles AR. de commande de frein . . . . .	33		
<b>TUYAUTERIE</b> . . . . .	Tuyau d'arrivée d'essence . . . . .	33		
	Tuyau d'échappement . . . . .	33		
	Tuyauterie pour circulation d'eau . . . . .	33		
	Tube de trop plein de radiateur . . . . .	33		

TABLE DES CHAPITRES		PAGES	
<b>INSTALLATION D'ÉCLAIRAGE ET LANCEMENT ÉLECTRIQUES ..</b>	Batterie d'accumulateurs.. . . . .	34	
	<b>TABLEAU DE DISTRIBUTION D'ÉCLAIRAGE SUR DIRECTION</b>	Tableau de distribution .. . . . .	34 et 35
		Commande de l'étrangleur .. . . . .	35
		Prise de courant de baladeuse .. . . . .	35
		Boîtier de contact de démarrage.. . . . .	35
		Fils de conducteurs entre tableau et plaque de raccord .. . . . .	35
	<b>TABLEAU DE DISTRIBUTION D'ÉCLAIRAGE SUR TABLIER</b>	Tableau de distribution .. . . . .	36
		Contacteur de lancement au pied .. . . . .	36
	Canalisation d'éclairage .. . . . .	36 et 37	
	Fixation des câbles au châssis et divers .. . . . .	37	
Appareils d'éclairage .. . . . .	37		
<b>PIÈCES SPÉ- CIALES POUR MOTEUR MONTÉ AVEC PISTON EN ALUMINIUM.</b>	Pistons .. . . . .	38	
	Bielles .. . . . .	38	





Numéros des pièces	DÉSIGNATION DES PIÈCES	Numéro de la planche
107548	Gaine de manivelle de lancement avec support soudé .. . . . . .	2
107549	Support de la gaine de la manivelle de lancement .. . . . . .	2
107550	Manivelle de lancement complète avec poignée .. . . . . .	2
107551	Manivelle de lancement, nue .. . . . . .	
107552	Soie de la manivelle de lancement . . . . .	
107553	Poignée de la manivelle .. . . . . .	
107554	Rondelle de retenue de la poignée .. . . . . .	
<b>LANCEMENT ÉLECTRIQUE</b>		
107555	Chaîne de commande de dynastart .. . . . . .	2
107556	Axe formant plateau d'entraînement de la dynastart avec doigts d'entraînement rivés	2
107557	Doigt d'entraînement rivé sur le plateau .. . . . . .	2
107558	Pignon de commande de dynastart .. . . . . .	2
107559	Clavette du pignon de commande . . . . .	
107560	Rondelle de réglage du pignon de commande .. . . . . .	
107561	Roulement annulaire de commande de dynastart .. . . . . .	2
107562	Rondelle de réglage de 15/10 de ce roulement .. . . . . .	
107563	Rondelle de réglage de 2 $\frac{3}{16}$ de ce roulement .. . . . . .	
107564	Turbine d'arrêt d'huile de palier, côté dynastart .. . . . . .	2
107565	Écrou de blocage de roulement sur l'axe .. . . . . .	2
107566	Rondelle de portée de cet écrou .. . . . . .	2
107567	Manchon d'entraînement de dynastart .. . . . . .	2
107568	Rondelle pour ce manchon .. . . . . .	
107569	Bague caoutchouc pour entraînement élastique de dynastart .. . . . . .	2
107570	Écrou de blocage du manchon sur dynastart .. . . . . .	2
107571	Sangle de fixation de la dynastart, complète .. . . . . .	2
107572	Sangle de fixation de la dynastart, nue .. . . . . .	2
107573	Boucle de serrage de la sangle de dynastart .. . . . . .	2
107574	Vis de serrage de la boucle .. . . . . .	2
107575	Contre-écrou de la vis de serrage . . . . .	2
107576	Axe de la sangle recevant pression de la vis .. . . . . .	
<b>BIELLES</b>		
107577	Bielle complète avec chapeau et axe de pied de bielle .. . . . . .	2
107578	Cale de tête de bielle de 0 $\frac{3}{16}$ 10 .. . . . . .	2
107579	Cale de tête de bielle de 0 $\frac{3}{16}$ 12 .. . . . . .	2
107580	Cale de tête de bielle de 0 $\frac{3}{16}$ 13 .. . . . . .	
107581	Cale de tête de bielle de 4 $\frac{3}{16}$ .. . . . . .	2
107582	Boulon d'assemblage de tête de bielle avec écrou .. . . . . .	2
107583	Écrou pour ce boulon .. . . . . .	2
107584	Axe de pied de bielle . . . . .	2
107585	Vis de blocage de cet axe dans le pied de bielle .. . . . . .	2
<b>PISTONS</b>		
107586	Piston complet avec segments .. . . . . .	2
107587	Piston nu, mais bagué .. . . . . .	
107588	Segment de piston. . . . .	2
107589	Bague d'axe de pied de bielle.. . . . .	2

Numéros des pièces	DÉSIGNATION DES PIÈCES	Numéro de la planche
<b>CYLINDRES</b>		
107590	Groupe de 4 cylindres formant carter supérieur avec guides de soupape, goujons et bouchons d'eau . . . . .	1
107591	Bouchon de fond de cylindre N° 1 . . . . .	1
107592	Joint du bouchon de fond de cylindre N° 1 . . . . .	1
107593	Goujon vissé dans le bouchon de fond de cylindre N° 1 . . . . .	1
107594	Vis du goujon de fond de cylindre N° 1 . . . . .	1
107595	Joint pour cette vis . . . . .	1
107596	Écrou de serrage du goujon de fond de cylindre N° 1 . . . . .	1
107597	Joint pour cet écrou . . . . .	1
107598	Écrou borgne pour goujon de fond de cylindre N° 1 . . . . .	1
107599	Bouchon de fond de cylindre N°s 2, 3 et 4 . . . . .	1
107600	Joint de bouchon de fond de cylindre . . . . .	1
107601	Goujon vissé dans le bouchon de fond de cylindre N° 2 pour fixation du chapeau . . . . .	1
107602	Goujon vissé dans le bouchon de fond de cylindre N° 3 pour fixation du chapeau . . . . .	1
107603	Goujon vissé dans le bouchon de fond de cylindre N° 4 pour fixation du chapeau . . . . .	1
107604	Écrou borgne pour l'un de ces goujons . . . . .	1
107605	Joint pour cet écrou . . . . .	1
107606	Goujon de fixation de la pipe d'entrée d'eau . . . . .	1
107607	Écrou borgne pour ce goujon . . . . .	1
107608	Joint pour cet écrou . . . . .	1
107609	Bouchon de chemise d'eau . . . . .	1
107610	Joint pour bouchon d'eau . . . . .	1
107611	Tige filetée pour fixation de palier de commande de magnéto . . . . .	
107612	Écrou pour cette tige . . . . .	
107613	Rondelle Grower pour cet écrou . . . . .	
107614	Goujon de fixation de la boîte de distribution . . . . .	1
107615	Écrou pour ce goujon . . . . .	1
107616	Rondelle Grower pour cet écrou . . . . .	
107617	Goujon long pour fixation du collecteur d'échappement . . . . .	1
107618	Goujon court pour fixation du collecteur d'échappement . . . . .	
107619	Écrou bas pour ce goujon . . . . .	
107620	Rondelle Grower pour cet écrou . . . . .	
107621	Guide de soupape d'admission . . . . .	
107622	Guide de soupape d'échappement . . . . .	2
107623	Taquet d'admission et d'échappement . . . . .	2
107624	Vis de réglage de taquet . . . . .	2
107625	Contre-écrou de blocage de vis de taquet . . . . .	2
107626	Soupape d'admission complète avec ressort, calotte et clavette . . . . .	
107627	Soupape d'admission, nue . . . . .	2
107628	Soupape d'échappement complète avec ressort, calotte et clavette . . . . .	
107629	Soupape d'échappement, nue . . . . .	2
107630	Ressort de soupape . . . . .	2
107631	Calotte de ressort . . . . .	2
107632	Clavette de calotte de ressort . . . . .	2
107633	Bouchon de soupape d'admission . . . . .	1
107634	Bouchon de soupape d'échappement . . . . .	1

Numéros des pièces	DÉSIGNATION DES PIÈCES	Numéro de la planche
107635	Joint de bouchon de soupape. . . . .	1
107636	Chapeau de cylindre . . . . .	1
107637	Joint du chapeau de cylindre . . . . .	1
107638	Pipe d'entrée d'eau aux cylindres.. . . .	1
107639	Joint de la pipe d'entrée d'eau . . . . .	1
107640	Collecteur d'échappement . . . . .	1
107641	Goujon de fixation de l'arrêt de l'écrou de raccord du tuyau d'échappement . . . . .	
107642	Écrou pour ce goujon . . . . .	1
107643	Joint de collecteur d'échappement . . . . .	1
107644	Étrier de fixation du collecteur d'échappement . . . . .	1
107645	Écrou de raccord du tuyau d'échappement. . . . .	1
107646	Joint de l'écrou de raccord . . . . .	
107647	Arrêt de l'écrou de raccord. . . . .	1
107648	Cache-collecteur d'admission et d'échappement . . . . .	1
<b>CARTER ET PALIERS DE VILEBREQUIN</b>		
107649	Carter inférieur, nu mais goujonné . . . . .	1
107650	Goujon de fixation de la boîte de distribution . . . . .	1
107651	Écrou pour ce goujon . . . . .	1
107652	Rondelle Grower pour cet écrou . . . . .	
107653	Coussinet de palier AV de vilebrequin . . . . .	2
107654	Coussinet de palier AR de vilebrequin . . . . .	2
107655	Boulon d'assemblage du palier AV avec écrou . . . . .	1
107656	Écrou pour ce boulon . . . . .	1
107657	Boulon d'assemblage du palier AR avec écrou. . . . .	1
107658	Écrou pour ce boulon . . . . .	1
107659	Rondelle de portée de cet écrou . . . . .	1
107660	Joint sous tête de boulon de palier . . . . .	
107661	Ergot de palier de vilebrequin . . . . .	
107662	Crépine de fond de carter. . . . .	1
107663	Vis de fixation de la crépine . . . . .	
107664	Boulon d'assemblage du carter avec écrou X . . . . .	1
107665	Écrou pour ce boulon . . . . .	1
107666	Vis d'assemblage du carter . . . . .	
107667	Rondelle Grower pour écrou et vis d'assemblage . . . . .	
<b>DISTRIBUTION</b>		
107668	Arbre de distribution. . . . .	2
107669	Roue hélicoïdale de commande de magnéto . . . . .	2
107670	Clavette Voodruff de la roue . . . . .	2
107671	Rondelle de réglage entre la roue de magnéto et la roue de distribution. . . . .	
107672	Roue de commande de distribution . . . . .	2
107673	Clavette Voodruff de la roue de commande . . . . .	2
107674	Roulement annulaire de la roue de distribution . . . . .	2
107675	Écrou de blocage des roues et roulement sur l'arbre de distribution . . . . .	2
107676	Rondelle de réglage de 2/10 . . . . .	

Numéros des pièces	NUMÉROS DES PIÈCES	Numéro de la planche
107677	Rondelle de réglage de 5/10 . . . . .	
107678	Rondelle de réglage de 15/10 . . . . .	
107679	Rondelle de réglage de 20/10 . . . . .	
107680	Bouchon de palier AR d'arbre de distribution . . . . .	1
107681	Boîte de distribution formant couvercle de carter . . . . .	1
107682	Bouchon d'alésage de la boîte de distribution . . . . .	1
107683	Vis de fixation de bouchon d'alésage . . . . .	1
107684	Boulon de fixation de la boîte de distribution avec écrou X . . . . .	
107685	Écrou pour ce boulon . . . . .	
107686	Rondelle Grower pour cet écrou . . . . .	
<b>GRAISSAGE</b>		
<b>POMPE DE CIRCULATION D'HUILE</b>		
107687	Pompe à huile complète sans sa commande . . . . .	
107688	Corps de pompe à huile, nu . . . . .	2
107689	Engrenage commandé de la pompe à huile . . . . .	2
107690	Engrenage fou de la pompe à huile . . . . .	2
107691	Contreplaque de la pompe à huile . . . . .	2
107692	Crépine de pompe à huile . . . . .	2
107693	Boulon court fileté aux deux extrémités pour fixation de la crépine et de la pompe à huile avec écrou Z . . . . .	2
107694	Boulon long fileté aux deux extrémités pour fixation de la crépine et de la pompe à huile avec écrou Z . . . . .	2
107695	Écrou pour l'un de ces boulons . . . . .	
107696	Boulon normal court pour fixation de la pompe à huile avec écrou X . . . . .	2
107697	Boulon normal long pour fixation de la pompe à huile avec écrou X . . . . .	2
107698	Écrou pour l'un de ces boulons . . . . .	2
107699	Rondelle Grower pour cet écrou . . . . .	
107700	Joint pour boulon de fixation de la pompe à huile . . . . .	
<b>COMMANDE DE POMPE A HUILE</b>		
107701	Arbre de commande de pompe à huile . . . . .	2
107702	Pignon de commande de pompe à huile . . . . .	2
107703	Guide supérieur de l'arbre de commande de pompe à huile . . . . .	2
107704	Vis de fixation du guide sur le carter . . . . .	2
107705	Rondelle Grower pour cette vis . . . . .	
107706	Rondelle de 1/10 pour réglage de pignon de pompe à huile . . . . .	
107707	Rondelle de 2/10 pour réglage de pignon de pompe à huile . . . . .	
107708	Rondelle de 3/10 pour réglage de pignon de pompe à huile . . . . .	
107709	Rondelle de 4/10 pour réglage de pignon de pompe à huile . . . . .	
107710	Rondelle de 5/10 pour réglage de pignon de pompe à huile . . . . .	

Numéros des pièces	DÉSIGNATION DES PIÈCES	Numéro de la planche
<b>VIDANGE ET NIVEAU D'HUILE</b>		
107711	Robinet de vidange monté sans sa commande . . . . .	
107712	Corps de robinet de vidange, nu . . . . .	1
107713	Joint du corps de robinet de vidange . . . . .	1
107714	Vis de fixation du robinet de vidange . . . . .	1
107715	Clé du robinet de vidange . . . . .	1
107716	Rondelle Belleville pour serrage de la clé . . . . .	1
107717	Écrou de serrage de la clé de robinet . . . . .	1
107718	Jauge de niveau d'huile complète . . . . .	
107719	Jauge de niveau d'huile formant axe de commande du robinet . . . . .	1
107720	Manette de commande du robinet . . . . .	1
107721	Arrêteur de la manette . . . . .	1
107722	Bague d'arrêt de la manette de robinet . . . . .	1
107723	Ressort de la jauge . . . . .	1
107724	Bague de butée du ressort . . . . .	1
107725	Bouchon guide de la jauge . . . . .	1
107726	Tube du bouchon guide de la jauge . . . . .	1
107727	Rondelle du bouchon guide de la jauge . . . . .	
107728	Indicateur de position du robinet de vidange . . . . .	1
107729	Rondelle de réglage . . . . .	
<b>REPLISSAGE D'HUILE ET ÉCHAPPEMENT D'AIR DU CARTER</b>		
107730	Bouchon de remplissage complet . . . . .	1
107731	Bouchon de remplissage, nu . . . . .	
107732	Barrette de retenue du bouchon . . . . .	
107733	Tige de déclanchement du bouchon . . . . .	
107734	Ressort pour bouchon de remplissage . . . . .	
107735	Bouton moleté du bouchon . . . . .	
107736	Cheminée d'air montée avec chicanes . . . . .	1
107737	Tube porte-chicanes, nu . . . . .	
107738	Douille du bouchon de remplissage . . . . .	
107739	Chicane de cheminée d'air . . . . .	
<b>ALLUMAGE</b>		
<b>COMMANDE DE MAGNÉTO</b>		
107740	Arbre de pignon de commande de magnéto . . . . .	2
107741	Pignon claveté de commande de magnéto . . . . .	2
107742	Clavette Woodruff pour ce pignon . . . . .	2
107743	Pignon libre de commande de magnéto, bagué . . . . .	2

Numéros des pièces	DÉSIGNATION DES PIÈCES	Numéro de la planche
107744	Bague pour ce pignon .. .. .	2
107745	Ressort d'accouplement des pignons de magnéto .. .. .	2
107746	Roulement annulaire de palier, côté magnéto .. .. .	2
107747	Turbine d'arrêt d'huile, côté magnéto.. .. .	2
107748	Roulement annulaire de palier, côté opposé à la magnéto .. .. .	2
107749	Rondelle de réglage de 2/10 pour commande de magnéto .. .. .	
107750	Rondelle de réglage de 3/10 pour commande de magnéto .. .. .	
107751	Axe formant plateau d'entraînement de la magnéto .. .. .	2
107752	Écrou de serrage pour cet axe .. .. .	2
107753	Rondelle de portée de cet écrou .. .. .	2
107754	Palier de commande de magnéto, côté opposé à la magnéto .. .. .	2
107755	Couvercle pour ce palier .. .. .	2
107756	Manchon d'entraînement claveté sur magnéto .. .. .	2
107757	Ressort d'accouplement de magnéto .. .. .	2
107758	Boulon de fixation du ressort dans le manchon avec écrou X .. .. .	2
107759	Écrou pour ce boulon. .. .. .	
107760	Rondelle Grower pour cet écrou .. .. .	
<b>FIXATION DE LA MAGNÉTO</b>		
107761	Sangle d'attache de magnéto complète .. .. .	
107762	Sangle d'attache de magnéto, nue .. .. .	2
107763	Plaque de renfort de la sangle de magnéto. .. .. .	2
107764	Boucle de serrage de la sangle .. .. .	2
107765	Vis de serrage de la boucle .. .. .	2
107766	Contre-écrou de la vis de serrage .. .. .	2
107767	Axe de la sangle recevant pression de la vis .. .. .	
<b>CANALISATION D'ALLUMAGE ET BOUGIES</b>		
107768	Canalisation d'allumage complète comprenant la gaine, les fils et prises de courant ..	1
107769	Gaine de canalisation d'allumage, nue .. .. .	
107770	Fil isolé pour canalisation d'allumage.. .. .	
107771	Œillet de sortie de fil dans la gaine .. .. .	
107772	Prise de courant sur bougie complète .. .. .	1
107773	Isolant de prise de courant sur bougie. .. .. .	
107774	Douille extensible de prise de courant.. .. .	
107775	Rondelle de prise de courant.. .. .	
107776	Patte d'attache de la canalisation d'allumage .. .. .	
107777	Joint sous écrou de chapeau de cylindre .. .. .	
107778	Bougie RENAULT. .. .. .	
107779	Joint de bougie .. .. .	

Numéros des pièces	DÉSIGNATION DES PIÈCES	Numéro de la planche
<b>MAGNÉTO</b>		
107780	Magnéto .....	
<b>DYNASTART</b>		
107781	Dynastart .....	
<b>CARBURATEUR</b>		
<b>CORPS DE CARBURATEUR</b>		
107782	Corps de carburateur .....	3
107783	Bouchon inférieur du corps de carburateur .....	3
107784	Vis vérin de calage du carburateur .....	3
107785	Contre-écrou de blocage de la vis vérin .....	3
<b>PRISE D'ESSENCE</b>		
107786	Corps de prise d'essence .....	3
107787	Goujon de fixation de la prise d'essence .....	3
107788	Joint de la prise d'essence .....	3
107789	Crépine d'essence .....	3
107790	Écrou de serrage de la prise d'essence montée avec crépine .....	3
107791	Écrou de serrage de la prise d'essence, nu .....	3
107792	Joint pour cet écrou .....	3
<b>CUVE DE NIVEAU CONSTANT</b>		
107793	Siège du pointeau d'arrivée d'essence .....	3
107794	Joint du siège de pointeau .....	
107795	Rondelle du siège de pointeau .....	3
107796	Flotteur .....	3
107797	Pointeau de fermeture d'arrivée d'essence monté avec sa rondelle .....	3
107798	Couvercle de la cuve de carburateur monté avec support de leviers .....	
107799	Couvercle de la cuve de carburateur, nu .....	3
107800	Support de levier soudé sur le couvercle .....	3
107801	Levier à bascule de flotteur .....	3
107802	Axe d'oscillation de levier de flotteur .....	
107803	Etrier de fixation du couvercle .....	3
107804	Bouton moleté de fixation du couvercle .....	3

Numéros des pièces	DÉSIGNATION DES PIÈCES	Numéro de la planche
<b>GICLEUR</b>		
107805	Gicleur .. .. .	3
107806	Joint de gicleur .. .. .	3
107807	Bouchon de gicleur .. .. .	3
107808	Joint du bouchon du gicleur .. .. .	3
107809	Étrangleur .. .. .	3
107810	Vis de commande de l'étrangleur .. .. .	3
<b>PRISE D'AIR ADDITIONNEL</b>		
107811	Soupape d'air additionnel complète avec guide et piston de frein .. .. .	
107812	Soupape d'air additionnel, nue .. .. .	3
107813	Tige de soupape d'air .. .. .	3
107814	Piston amortisseur de la soupape .. .. .	3
107815	Clapet du piston amortisseur .. .. .	3
107816	Bague de butée du clapet .. .. .	3
107817	Guide de la tige de soupape .. .. .	3
107818	Vis de fixation du guide dans le corps de carburateur .. .. .	3
<b>TUBE DE PRISE D'AIR CHAUD</b>		
107819	Tube de prise d'air chaud .. .. .	3
107820	Manchon de réglage de prise d'air chaud .. .. .	3
<b>RÉGLAGE SUR ADMISSION</b>		
107821	Pipe de sortie des gaz formant couvercle de carburateur, nue .. .. .	3
107822	Joint de la pipe de sortie des gaz sur les cylindres .. .. .	
107823	Ergot de centrage de la pipe sur carburateur .. .. .	3
107824	Boisseau d'accélérateur .. .. .	3
107825	Ressort de rappel du boisseau .. .. .	3
107826	Tube enveloppe de ressort .. .. .	3
107827	Levier de commande de boisseau avec bouton rivé .. .. .	3
107828	Bouton du levier .. .. .	3
107829	Bouchon de la pipe de sortie des gaz .. .. .	3
107830	Etrier de fixation de la pipe de sortie des gaz .. .. .	1
<b>EMBRAYAGE</b>		
<b>VOLANT, FRICTION ET RESSORT</b>		
107831	Volant d'embrayage seul mais goujonné .. .. .	4
107832	Goujon de fixation du cône d'embrayage .. .. .	
107833	Écrou pour ce goujon .. .. .	
107834	Clavette Woodruff du volant d'embrayage .. .. .	2



Numéros des pièces	DÉSIGNATION DES PIÈCES	Numéro de la planche
107835	Écrou de blocage du volant sur vilebrequin .. .. .	4
107836	Rondelle de portée de cet écrou .. .. .	4
107837	Contre-écrou de blocage du volant sur le vilebrequin .. .. .	4
107838	Cône d'embrayage .. .. .	4
107839	Friction d'embrayage montée avec cuir, moyeu et bouchon de graissage .. .. .	4
107840	Friction d'embrayage, nue .. .. .	
107841	Cuir d'embrayage .. .. .	
107842	Moyeu de friction .. .. .	
107843	Rivet de fixation du moyeu de friction .. .. .	
107844	Bouchon de graissage du moyeu de friction .. .. .	
107845	Cône de butée à billes .. .. .	4
107846	Bille pour butée .. .. .	4
107847	Cage de roulement formant butée du ressort d'embrayage .. .. .	4
107848	Collier de retenue de la cage de roulement .. .. .	4
107849	Ressort d'embrayage .. .. .	4
107850	Cache-poussière du moyeu de friction .. .. .	4
107851	Ressort du cache-poussière .. .. .	4
 <b>BLOC BOITE DE VITESSE ET ESSIEU ARRIÈRE</b>  <b>CHANGEMENT DE VITESSE</b>  <b>CARTER ET TUBE ENVELOPPE D'ARBRE DE TRANSMISSION</b>		
107852	Cartier de changement de vitesse, nu .. .. .	5
107853	Tube enveloppe d'arbre de transmission .. .. .	6
107854	Boîtier à billes d'arbre de transmission .. .. .	6
107855	Bague de rivetage de tube et du boîtier .. .. .	6
107856	Bague formant support de palonnier de frein .. .. .	4
 <b>COUVERCLE ET BOUCHON</b>		
107857	Couvercle de carter de changement de vitesse .. .. .	5
107858	Joint de couvercle .. .. .	
107859	Etrier de fixation du couvercle avec tige rivée .. .. .	5
107860	Tige de fixation du couvercle .. .. .	5
107861	Écrou de blocage du couvercle .. .. .	5
107862	Goupille formant barrette de la tige .. .. .	5
107863	Plaque indicatrice de graissage de boîte de vitesse .. .. .	
107864	Bouchon support de l'arbre de marche AR, côté AV .. .. .	5
107865	Bouchon support de l'arbre de marche AR, côté AR .. .. .	5
107866	Vis de fixation de ce bouchon sur le carter .. .. .	5

Numéros des pièces	DÉSIGNATION DES PIÈCES	Numéro de la planche
107867	Rondelle Grower pour cette vis .. .. .	
107868	Bouchon AV de l'arbre intermédiaire.. .. .	5
107869	Vis de fixation de ce bouchon sur le carter .. .. .	5
107870	Rondelle Grower pour cette vis .. .. .	
107871	Raccord de graissage de la boîte de vitesse, nu .. .. .	5
107872	Joint pour ce raccord .. .. .	5
107873	Bouchon de remplissage et de vidange d'huile du carter .. .. .	5
107874	Joint pour ce bouchon .. .. .	5
<b>ARBRE D'EMBRAYAGE</b>		
107875	Arbre d'embrayage .. .. .	4
107876	Butée à billes de débrayage .. .. .	4
107877	Collier de réglage de la butée. .. .. .	4
107878	Boulon de serrage du collier avec écrou Z. .. .. .	4
107879	Écrou pour ce boulon .. .. .	4
107880	Chape de cardan d'embrayage .. .. .	5
107881	Bride de cardan d'embrayage en deux pièces assemblées .. .. .	5
107882	Vis d'assemblage de bride .. .. .	5
107883	Rondelle Grower pour cette vis .. .. .	
<b>ARBRE DES BALADEURS</b>		
107884	Arbre des baladeurs.. .. .	5
107885	Coussinet en deux pièces pour arbre des baladeurs .. .. .	5
107886	Vis arrêtoir de ce coussinet .. .. .	5
107887	Pignon baladeur de 1 <sup>re</sup> vitesse .. .. .	5
107888	Pignon baladeur des 2 <sup>e</sup> et 3 <sup>e</sup> vitesses.. .. .	5
107889	Roulement annulaire de l'arbre des baladeurs dans pignon central .. .. .	5
<b>ARBRE INTERMÉDIAIRE</b>		
107890	Arbre intermédiaire .. .. .	5
107891	Roulement AV de l'arbre intermédiaire .. .. .	5
107892	Entretoise AV d'arbre intermédiaire .. .. .	5
107893	Pignon intermédiaire de 1 <sup>re</sup> vitesse .. .. .	5
107894	Entretoise de pignon intermédiaire .. .. .	5
107895	Pignon intermédiaire de 2 <sup>e</sup> vitesse .. .. .	5
107896	Entretoise AR de l'arbre intermédiaire .. .. .	5
107897	Pignon intermédiaire de démultiplication .. .. .	5
107898	Rondelle de réglage de l'arbre intermédiaire .. .. .	
107899	Roulement annulaire AR de l'arbre intermédiaire .. .. .	5
107900	Turbine d'arrêt d'huile .. .. .	5
107901	Écrou de blocage des roulements et pignons sur l'arbre intermédiaire .. .. .	5
107902	Rondelle de portée de cet écrou .. .. .	5

Numéros des pièces	DÉSIGNATION DES PIÈCES	Numéro de la planche
<b>PIGNON CENTRAL</b>		
107903	Pignon central de démultiplication .. .. .	5
107904	Bouchon du pignon central de démultiplication. .. .	5
107905	Coussinet en deux pièces pour pignon central .. .	5
107906	Vis arrière de ce coussinet . . . . .	5
<b>ARBRE DE MARCHÉ ARRIÈRE</b>		
107907	Arbre de marche AR .. . . .	5
107908	Pignon fixe de marche AR .. . . .	5
107909	Pignon baladeur de marche AR .. . . .	5
107910	Rondelle de réglage de pignon de marche AR .. . . .	5
<b>COMMANDE DES BALADEURS ET MARCHÉ ARRIÈRE</b>		
107911	Fourchette de baladeur de 1 <sup>re</sup> vitesse et marche AR, nue .. . . .	5
107912	Tige de commande de fourchette de 1 <sup>re</sup> vitesse et marche AR .. . . .	5
107913	Fourchette de baladeur des 2 <sup>e</sup> et 3 <sup>e</sup> vitesses, nue .. . . .	5
107914	Tige de commande de fourchette des 2 <sup>e</sup> et 3 <sup>e</sup> vitesses .. . . .	5
107915	Boulon de serrage de fourchette sur tige de commande avec écrou Z .. . . .	5
107916	Écrou pour ce boulon .. . . .	5
107917	Taquet d'arrêt de tige de fourchette.. . . .	5
107918	Ressort de poussée de taquet d'arrêt .. . . .	5
107919	Vis de guidage de taquet d'arrêt .. . . .	5
107920	Plaque de fermeture de logement de taquet .. . . .	5
107921	Vis de fixation de la plaque de fermeture.. . . .	5
107922	Rondelle Grower pour cette vis .. . . .	5
107923	Bille de verrouillage de tige de fourchette .. . . .	5
107924	Pièce d'arrêt de la bille de verrouillage .. . . .	5
107925	Couvercle AR d'axe de fourchette .. . . .	5
107926	Vis de fixation de ce couvercle .. . . .	5
107927	Fourchette de commande du pignon de marche AR. .. . . .	5
107928	Pivot d'articulation de la fourchette .. . . .	5
107929	Goupille conique de fixation du pivot sur carter .. . . .	5
<b>COMMANDE DE TACHYMÈTRE</b>		
107930	Bouchon d'arbre intermédiaire portant la commande de tachymètre, nu. .. . . .	5
107931	Axe de la roue de commande de tachymètre .. . . .	5
107932	Roue de commande de tachymètre .. . . .	5
107933	Bouchon support de l'axe de la roue de commande, côté droit. .. . . .	5
107934	Guide de l'axe de roue de commande de tachymètre .. . . .	5
107935	Vis de fixation du guide .. . . .	5
107936	Vis de commande de tachymètre .. . . .	5
107937	Bouchon support de la vis de commande de tachymètre .. . . .	5
107938	Rondelle de réglage de la vis de commande de tachymètre .. . . .	5

Numéros des pièces	DÉSIGNATION DES PIÈCES	Numéro de la planche
107939	Raccord pour graissage de la commande de tachymètre . . . . .	5
107940	Écrou de blocage du raccord de graissage . . . . .	5
107941	Joint pour raccord de graissage . . . . .	5
107942	Vis de fixation du bouchon support de commande de tachymètre sur la boîte de vitesse . . . . .	5
107943	Rondelle Grower pour cette vis . . . . .	
<b>ESSIEU ARRIÈRE</b>		
<b>CORPS D'ESSIEU</b>		
107944	Corps d'essieu arrière complet comprenant le carter différentiel, les tubes d'essieu et les boîtiers supports de frein . . . . .	
107945	Carter de différentiel en deux pièces assemblées, seul . . . . .	6
107946		
107947		
107948	Tube long d'essieu AR. . . . .	6
107949	Tube court d'essieu AR . . . . .	6
107950	Boîtier support de frein et de roulement de roue bagué et monté avec axe d'articulation de segment de frein, côté droit . . . . .	6
107951	Boîtier support de frein et de roulement de roue bagué et monté avec axe d'articulation de segment de frein, côté gauche . . . . .	6
107952	Bague coussinet d'arbre à came de frein dans boîtier support . . . . .	6
107953	Axe d'articulation de segment de frein rivé sur boîtier . . . . .	6
107954	Goujon de fixation du boîtier à billes d'arbre de transmission . . . . .	
107955	Écrou pour ce goujon . . . . .	
107956	Bague pour rivetage des boîtier et carter sur tube d'essieu . . . . .	6
107957	Boulon d'assemblage de carter de différentiel avec écrou Z . . . . .	6
107958	Écrou pour ce boulon . . . . .	6
107959	Graisser à graisse pour roulement de roue . . . . .	6
107960	Bouchon de graissage de carter de différentiel . . . . .	6
107961	Joint pour ce bouchon . . . . .	6
107962	Support d'articulation de jumelle de ressort AR, bagué . . . . .	6
107963	Bague pour ce support . . . . .	6
107964	Écrou de fixation de support sur boîtier. . . . .	
<b>COMMANDE DE DIFFÉRENTIEL</b>		
107965	Arbre de transmission, nu . . . . .	6
107966	Bague d'arrêt d'huile sur l'arbre de transmission . . . . .	
107967	Écrou de blocage de roulement et de butée de l'arbre de transmission . . . . .	6
107968	Arrêtoir pour cet écrou . . . . .	6
107969	Bague de butée de roulement . . . . .	6
107970	Roulement annulaire AV de l'arbre de transmission . . . . .	6



Numéros des pièces	DÉSIGNATION DES PIÈCES	Numéro de la planche
108013	Tôle pare-huile soudée sur tambour de frein . . . . .	6
108014	Écrou de bout d'arbre de commande de roue . . . . .	6
108015	Rondelle de portée de cet écrou. . . . .	6
108016	Bouchon de moyeu de roue AR . . . . .	6
<b>FREIN SUR ROUES ARRIÈRE</b>		
108017	Segment de frein à main en deux pièces avec bande ferodo et ressort de rappel.	6
108018	Segment de frein au pied en deux pièces avec bande ferodo et ressort de rappel..	6
108019	Bande ferodo pour segment de frein . . . . .	6
108020	Ressort intérieur de rappel de segment de frein . . . . .	6
108021	Ressort extérieur de rappel de segment de frein . . . . .	6
108022	Rondelle d'arrêt de segment de frein sur axe.. . . .	6
108023	Axe à came de commande de frein, côté droit . . . . .	6
108024	Axe à came de commande de frein, côté gauche . . . . .	6
108025	Levier de commande de frein, côté droit . . . . .	6
108026	Levier de commande de frein, côté gauche . . . . .	6
108027	Graisneur à huile pour axe à came de frein . . . . .	6
<b>JAMBE DE FORCE</b>		
108028	Tube jambe de force monté avec pièces d'attache AV et AR goupillées et brasées.	6
108029	Pièce d'attache AV de jambe de force . . . . .	6
108030	Pièce d'attache AR de jambe de force . . . . .	6
108031	Boulon de fixation de jambe de force sur la boîte de vitesse avec écrou Z . . . .	6
108032	Écrou pour ce boulon . . . . .	6
108033	Boulon de fixation de jambe de force sur essieu AR avec écrou Z . . . . .	6
108034	Écrou pour ce boulon . . . . .	6
<b>ESSIEU AVANT</b>		
<b>CORPS D'ESSIEU ET FUSÉES</b>		
108035	Corps d'essieu avant, nu. . . . .	7
108036	Fusée de direction droite pour direction à droite, nue . . . . .	7
108037	Fusée de direction droite pour direction à gauche, nue . . . . .	7
108038	Fusée de direction gauche pour direction à droite, nue . . . . .	7
108039	Fusée de direction gauche pour direction à gauche, nue . . . . .	7
108040	Bague coussinet de fusée . . . . .	7
108041	Axe de pivotement de fusée . . . . .	7
108042	Écrou de blocage d'axe de fusée. . . . .	7
108043	Graisneur de pivot de fusée d'essieu AV . . . . .	7

Numéros des pièces	DÉSIGNATION DES PIÈCES	Numéro de la planche
<b>LEVIER DE COMMANDE DES FUSÉES</b>		
108044	Levier de commande des fusées, nu, pour direction à gauche .. .. .	7
108045	Levier de commande des fusées, nu pour direction à droite .. .. .	
108046	Boule du levier de commande .. .. .	7
108047	Levier de connexion gauche, bagué .. .. .	7
108048	Levier de connexion droit, bagué .. .. .	7
108049	Bague de levier de connexion .. .. .	7
108050	Ergot d'arrêt de levier .. .. .	
108051	Écrou de blocage de levier sur fusée .. .. .	7
108052	Goupille pour levier de fusée et de connexion .. .. .	
<b>BARRE DE CONNEXION</b>		
108053	Barre de connexion complète avec chapes et axes. .. .. .	
108054	Corps de barre de connexion .. .. .	7
108055	Chape de barre de connexion, nue .. .. .	7
108056	Axe de chape de connexion .. .. .	7
108057	Écrou pour axe de chape de connexion .. .. .	7
108058	Graisseur d'axe de chape de connexion .. .. .	7
<b>MOYEUX ET ROULEMENT DE ROUES AVANT</b>		
108059	Moyeu de roue AV .. .. .	7
108060	Roulement annulaire de roue AV, côté intérieur .. .. .	7
108061	Rondelle de butée de ce roulement sur fusée .. .. .	7
108062	Entretoise de roulement de roue .. .. .	7
108063	Roulement annulaire de roue AV, côté extérieur .. .. .	7
108064	Cache poussière de roulement de roue .. .. .	7
108065	Écrou de fixation de roulement sur fusée, droite .. .. .	7
108066	Écrou de fixation de roulement sur fusée, gauche .. .. .	7
108067	Bouchon de moyeu de roue AV .. .. .	7
<b>ROUES</b>		
108068	Roue Michelin .. .. .	7
108069	Axe de fixation de roue AV, avec écrou bronze et acier. .. .. .	7
108070	Écrou acier pour fixation de cet axe sur moyeu .. .. .	7
108071	Écrou bronze pour fixation de roue .. .. .	6-7

Numéros des pièces	DÉSIGNATION DES PIÈCES	Numéro de la planche
<b>CHASSIS</b>		
<b>CHASSIS ET SUSPENSION</b>		
108072	Châssis en tôle emboutie .....	9
108073	Longeron, droit .....	9
108074	Longeron, gauche .....	9
108075	Traverse avant support de moteur .....	9
108076	Traverse arrière support de moteur .....	9
108077	Longeronnet support de moteur, côté droit .....	9
108078	Longeronnet support de moteur, côté gauche .....	9
108079	Traverse entretoise du châssis .....	9
108080	Traverse d'attache du ressort AR .....	9
108081	Traverse AR du châssis portant la roue de rechange .....	9
108082	Main de ressort AV, côté droit .....	
108083	Main de ressort AV, côté gauche .....	9
108084	Support AR de ressort AV .....	9
108085	Douille pour ce support .....	9
108086	Boulon pour main de ressort AV, avec écrou .....	
108087	Écrou pour ce boulon .....	
108088	Rondelle pour cet écrou .....	
108089	Jumelle de ressort AV, droite .....	9
108090	Jumelle de ressort AV, gauche .....	
108091	Axe pour jumelle de ressort AV .....	9
108092	Écrou pour cet axe .....	9
108093	Rondelle de portée de cet écrou .....	9
108094	Jumelle de ressort AR, droite .....	9
108095	Jumelle de ressort AR, gauche .....	
108096	Axe pour jumelle de ressort AR .....	9
108097	Écrou pour cet axe .....	9
108098	Rondelle de portée de cet écrou .....	9
108099	Ressort AV .....	9
108100	Boulon d'assemblage de ressort AV, avec écrou Z .....	9
108101	Écrou pour ce boulon .....	9
108102	Rondelle de portée de cet écrou .....	
108103	Ressort AR, complet .....	9
108104	Boulon d'assemblage de ressort AR, avec écrou Z .....	9
108105	Écrou pour ce boulon .....	9
108106	Rondelle sous-tête du boulon d'assemblage .....	9
108107	Etrier d'assemblage de ressort AR .....	9
108108	Boulon d'étrier de ressort AR, avec écrou Z .....	9
108109	Écrou pour ce boulon .....	9
108110	Bride de fixation de ressort AV, avec écrou X et contre-écrou Y .....	9
108111	Écrou pour cette bride .....	9
108112	Contre-écrou de bride de ressort AV .....	9
108113	Cale entre ressort AV et châssis .....	



Numéros des pièces	DÉSIGNATION DES PIÈCES	Numéro de la planche
108114	Cale entre ressort et bride de fixation. . . . .	9
108115	Bride de fixation de ressort AR, avec écrou X et contre écrou Y . . . . .	9
108116	Écrou pour bride de ressort AR . . . . .	9
108117	Contre-écrou pour bride de ressort AR . . . . .	9
108118	Contre-plaque de bride de ressort AR . . . . .	9
108119	Cuir entre ressort AR et traverse . . . . .	
<b>TOLERIE</b>		
<b>RADIATEUR PREMIER TYPE</b>		
108120	Radiateur complet . . . . .	10
108121	Bouchon de remplissage. . . . .	
108122	Joint du bouchon de remplissage. . . . .	
108123	Douille du bouchon de remplissage . . . . .	
108124	Pipe d'entrée d'eau au radiateur . . . . .	
108125	Pipe de sortie d'eau du radiateur . . . . .	
108126	Bouchon de vidange du radiateur . . . . .	
108127	Joint du bouchon de vidange . . . . .	
108128	Douille du bouchon de vidange . . . . .	
108129	Douille du tube de trop plein. . . . .	
108130	Contre-plaque de fixation du capot avec goujons et écrous . . . . .	
108131	Goujon pour cette contre-plaque. . . . .	
108132	Écrou pour ce goujon . . . . .	
108133	Rondelle de portée de cet écrou . . . . .	
108134	Douille filetée pour fixation du radiateur . . . . .	
108135	Raccord du tube de trop plein extérieur . . . . .	
108136	Joint pour ce raccord . . . . .	
108137	Écrou laiton pour fixation du tube de trop plein . . . . .	
108138	Rondelle pour cet écrou . . . . .	
108139	Support de klaxon . . . . .	
108140	Support du réservoir à essence, droit. . . . .	
108141	Support du réservoir à essence, gauche . . . . .	
108142	Bande feutre pour support de réservoir à essence. . . . .	
108143	Boulon de fixation du support de réservoir d'essence avec écrou laiton . . . . .	
108144	Ecrou laiton pour ce boulon . . . . .	
<b>RADIATEUR A CALANDRE</b>		
108145	Radiateur complet avec sa calandre et attaches pour fixation sur tablier . . . . .	
108146	Radiateur sans sa calandre . . . . .	10
108147	Calandre de radiateur complet . . . . .	10
108148	Douille du bouchon de remplissage du radiateur . . . . .	
108149	Bouchon de remplissage du radiateur . . . . .	
108150	Joint pour bouchon de remplissage . . . . .	

Numéros des pièces	DÉSIGNATION DES PIÈCES	Numéro de la planche
108151	Écrou de fixation de la calandre sur le radiateur .. .. .	
108152	Bouchon de vidange du radiateur .. .. .	
108153	Joint du bouchon de vidange .. .. .	
108154	Douille du bouchon de vidange .. .. .	
108155	Pièce de fixation du radiateur .. .. .	
108156	Collerette de la calandre .. .. .	
108157	Cornière supérieure de fixation de la calandre .. .. .	
108158	Cornière latérale de fixation de la calandre .. .. .	
108159	Bossage rivé sur cette cornière .. .. .	
108160	Vis de fixation de la calandre .. .. .	
<b>TABLIER</b>		
108161	Tablier pour châssis avec radiateur premier type .. .. .	
108162	Tablier pour châssis avec radiateur à calandre .. .. .	
108163	Renfort pour ce tablier .. .. .	
108164	Contre-plaque de fixation du radiateur à calandre sur tablier avec bossages et goujons .. .. .	
108165	Goujon de fixation du radiateur .. .. .	
108166	Écrou pour ce goujon .. .. .	
108167	Rondelle Grower pour cet écrou .. .. .	
<b>CAPOT</b>		
108168	Capot complet .. .. .	10
108169	Charnière de capot .. .. .	
108170	Axe de charnière de capot .. .. .	
108171	Poignée de capot .. .. .	
108172	Bouton d'attache de capot .. .. .	
108173	Plaquette guide d'agrafe de capot .. .. .	
108174	Agrafe de capot, complète .. .. .	
108175	Guide de capot, droit .. .. .	
108176	Guide de capot, gauche .. .. .	
108177	Tige support de capot, complète avec pièce d'articulation et axe .. .. .	
108178	Rondelle d'arrêt brasée sur tige de capot .. .. .	
108179	Pièce d'articulation de la tige support de capot .. .. .	
108180	Axe de la tige support de capot .. .. .	
108181	Pièce d'appui de la tige support de capot .. .. .	
<b>AVANT EN BOIS</b>		
108182	Avant en bois .. .. .	10
108183	Vis de fixation de l'avant bois sur le châssis avec écrou X .. .. .	
108184	Écrou pour cette vis .. .. .	
108185	Rondelle Grower pour cet écrou .. .. .	

Numéros des pièces	DÉSIGNATION DES PIÈCES	Numéro de la planche
<b>CARTER DE DESSOUS DE MOTEUR</b>		
108186	Carter de dessous de moteur, complet .. .. .	
108187	Boulon de fixation de la porte de regard sur le carter avec écrou X .. .. .	
108188	Écrou pour ce boulon. .. .. .	
<b>RÉSERVOIR D'ESSENCE</b>		
108189	Réservoir d'essence pour châssis sans planche support d'appareils .. .. .	
108190	Réservoir d'essence pour châssis avec planche support d'appareils .. .. .	10
108191	Bouchon de remplissage du réservoir d'essence .. .. .	10
108192	Joint du bouchon de remplissage .. .. .	
108193	Douille de bouchon de remplissage .. .. .	
108194	Tamis de remplissage, complet .. .. .	
108195	Macaron recevant les goujons de fixation du tableau d'éclairage .. .. .	
108196	Goujon de fixation du tableau d'éclairage .. .. .	
108197	Écrou pour ce goujon .. .. .	
108198	Rondelle de portée de cet écrou .. .. .	
108199	Plaquette de fixation du manchon cache fils montée avec tiges filetées et écrous. ..	
108200	Tige filetée pour cette plaquette .. .. .	
108201	Écrou pour cette tige filetée .. .. .	
108202	Rondelle Grower pour cet écrou .. .. .	
108203	Douille de raccord du robinet d'essence .. .. .	10
108204	Robinet d'essence, complet .. .. .	10
108205	Joint cuir du robinet d'essence .. .. .	
108206	Douille du bouchon de remplissage pour avant torpedo. .. .. .	
108207	Cuvette de la douille du bouchon de remplissage .. .. .	
108208	Écrou support de la cuvette .. .. .	
108209	Écrou de fixation de la cuvette sur la douille. .. .. .	
<b>SILENCIEUX</b>		
108210	Silencieux, complet. .. .. .	10
108211	Couvercle AV du silencieux .. .. .	
108212	Couvercle AR du silencieux .. .. .	
108213	Tige d'assemblage du silencieux .. .. .	
108214	Écrou de blocage pour cette tige. .. .. .	
108215	Rondelle de portée de cet écrou .. .. .	
<b>BAS-COTÉS ET PLANCHER EN BOIS</b>		
108216	Bas-côté, complet, droit. .. .. .	
108217	Bas-côté, complet, gauche .. .. .	
108218	Boulon de fixation de bas-côtés au châssis avec écrou X .. .. .	
108219	Écrou pour ce boulon .. .. .	
108220	Rondelle pour cet écrou .. .. .	
108221	Plancher des pédales. .. .. .	

Numéros des pièces	DÉSIGNATION DES PIÈCES	Numéro de la planche
108222	Cornière pour plancher AV .. .. .	
108223	Cornière pour plancher AR .. .. .	
108224	Garniture feutre pour cornière .. .. .	
108225	Plaque supérieure du plancher pour passage de direction .. .. .	
108226	Plaque inférieure du plancher pour passage de direction .. .. .	
108227	Garniture feutre pour cette plaque .. .. .	
108228	Plaquette de passage de la pédale d'accélérateur .. .. .	
108229	Garniture feutre pour cette plaquette .. .. .	
108230	Vis de fixation du plancher sur bas-côté .. .. .	
108231	Plaquette de portée de cette vis .. .. .	
<b>BAS-COTÉS ET PLANCHER SUPÉRIEUR EN TOLE</b>		
108232	Bas-côté, droit .. .. .	
108233	Bas-côté, gauche. .. .. .	
108234	Boulon de fixation de bas-côtés au châssis avec écrou X .. .. .	
108235	Écrou pour ce boulon .. .. .	
108236	Plancher tôle pour direction à gauche à 650, nu .. .. .	
108237	Plancher tôle pour direction à gauche à 800, nu .. .. .	
108238	Plancher tôle pour direction à droite à 650, nu .. .. .	
108239	Plancher tôle pour direction à droite à 800, nu .. .. .	
108240	Contre-plaque de fixation du plancher .. .. .	
108241	Vis de fixation du plancher sur tablier .. .. .	
108242	Rondelle de portée de cette vis .. .. .	
108243	Vis tête fraisée pour fixation du plancher sur bas-côté avec écrou X .. .. .	
108244	Écrou pour cette vis .. .. .	
108245	Rondelle Grower pour cet écrou .. .. .	
<b>COFFRES A ACCUMULATEURS ET A OUTILS</b>		
108246	Coffre à accumulateurs, complet .. .. .	
108247	Boulon à œil pour fixation de la caisse d'accus dans le coffre avec écrou Z .. .. .	
108248	Écrou pour boulon à œil .. .. .	
108249	Axe d'articulation de boulon à œil .. .. .	
108250	Coffre à outils, complet .. .. .	
108251	Collier de fixation de la pompe dans le coffre .. .. .	
108252	Cuir pour ce collier .. .. .	
108253	Crochet d'attache rivé sur porte de coffre .. .. .	10
108254	Agrafe complète pour fermeture de porte de coffre .. .. .	10
108255	Moraillon de fermeture .. .. .	
<b>PLANCHE SUPPORT DES APPAREILS</b>		
108256	Planche support des appareils .. .. .	10
108257	Support de la planche des appareils, côté droit .. .. .	10
108258	Support de la planche des appareils, côté gauche .. .. .	10
108259	Boulon de fixation de ce support sur le tablier avec écrou Z .. .. .	

Numéros des pièces	DÉSIGNATION DES PIÈCES	Numéro de la planche
108260	Écrou pour ce boulon . . . . .	
108261	Vis de fixation de la planche support des appareils . . . . .	
<b>BOULONNERIE ET DIVERS</b>		
108262	Cale du moteur . . . . .	
108263	Boulon court pour fixation du moteur avec écrou . . . . .	1
108264	Boulon long pour fixation du moteur avec écrou . . . . .	
108265	Écrou pour l'un de ces boulons . . . . .	1
108266	Entretoise pour boulon court du moteur . . . . .	
108267	Entretoise pour boulon long du moteur . . . . .	
108268	Boulon de fixation de la traverse support de boîte de vitesse avec écrou X . . . . .	
108269	Écrou pour ce boulon . . . . .	
108270	Boulon de fixation du boîtier de direction avec écrou Z . . . . .	
108271	Écrou pour ce boulon . . . . .	
108272	Support du radiateur 1 <sup>er</sup> type rivé sur le châssis, côté droit . . . . .	
108273	Support du radiateur 1 <sup>re</sup> type rivé sur le châssis, côté gauche . . . . .	
108274	Cale caoutchouc sous radiateur . . . . .	
108275	Vis de fixation de cette cale avec écrou X . . . . .	
108276	Écrou pour cette vis . . . . .	
108277	Vis de fixation du radiateur sur bas côté . . . . .	
108278	Entretoise pour cette vis . . . . .	
108279	Support de radiateur à calandre, côté droit . . . . .	
108280	Support de radiateur à calandre, côté gauche . . . . .	
108281	Boulon de fixation de ce support avec écrou . . . . .	
108282	Écrou pour ce boulon . . . . .	
108283	Rondelle caoutchouc pour support de radiateur . . . . .	
108284	Boulon de fixation du réservoir d'essence avec écrou . . . . .	
108285	Écrou pour ce boulon . . . . .	
108286	Rondelle entretoise pour boulon de fixation du réservoir . . . . .	
108287	Boulon de fixation du support d'arbre de lancement avec écrou Z . . . . .	
108288	Écrou pour ce boulon . . . . .	
108289	Support AR du silencieux . . . . .	10
108290	Boulon de fixation du support sur le châssis avec écrou Z . . . . .	
108291	Boulon de fixation du silencieux sur le support avec écrou Z . . . . .	
108292	Écrou pour ce boulon . . . . .	
108293	Rondelle de portée de cet écrou . . . . .	
108294	Vis de fixation du silencieux, côté AV . . . . .	
108295	Support de la roue de secours, nu . . . . .	9
108296	Boulon long pour fixation de ce support avec écrou X . . . . .	
108297	Boulon court pour fixation de ce support avec écrou X . . . . .	
108298	Écrou pour ce boulon . . . . .	
108299	Rondelle Grower pour cet écrou . . . . .	
108300	Entretoise pour boulon de fixation du support de la roue de secours . . . . .	
108301	Boulon de fixation du carter de dessous de moteur avec écrou . . . . .	
108302	Écrou pour ce boulon . . . . .	
108303	Rondelle Grower pour cet écrou . . . . .	
108304	Support AV de carrosserie et de coffre . . . . .	9



Numéros des pièces	DÉSIGNATION DES PIÈCES	Numéro de la planche
<b>MOUVEMENT, TUBE ET VOLANT DE DIRECTION</b>		
108341	Vis de commande de direction pour direction à gauche .. .. .	8
108342	Vis de commande de direction pour direction à droite .. .. .	8
108343	Bague formant coussinet de la vis de direction .. .. .	8
108344	Rondelle supérieure de butée de la vis de direction .. .. .	8
108345	Rondelle intermédiaire de butée de la vis de direction .. .. .	8
108346	Rondelle inférieure de butée de la vis de direction .. .. .	8
108347	Rondelle intermédiaire de butée de la vis de direction .. .. .	8
108348	Rondelle de réglage de la vis de direction .. .. .	8
108349	Bague formant coussinet inférieur de la vis de direction .. .. .	8
108350	Tube de commande de direction pour direction à 65° .. .. .	8
108351	Tube de commande de direction pour direction à 80° .. .. .	8
108352	Bague de frottement du tube sur tube fixe .. .. .	8
108353	Rondelle d'arrêt de la vis de direction sur le tube de commande .. .. .	8
108354	Tube fixe de direction pour direction à 65° .. .. .	8
108355	Tube fixe de direction pour direction à 80° .. .. .	8
108356	Bague de tube fixe de direction .. .. .	8
108357	Support du levier de commande de ralentisseur .. .. .	8
108358	Vis de fixation de ce support .. .. .	8
108359	Rondelle Grower pour cette vis .. .. .	8
108360	Boulon de serrage du tube fixe avec écrou Z .. .. .	8
108361	Écrou pour ce boulon .. .. .	8
108362	Rondelle de portée de cet écrou .. .. .	8
108363	Couronne de commande de direction pour direction à gauche .. .. .	8
108364	Couronne de commande de direction pour direction à droite .. .. .	8
108365	Siège de la bille de fermeture du trou graisseur .. .. .	8
108366	Bille de fermeture du trou graisseur .. .. .	8
108367	Ressort de poussée de la bille .. .. .	8
108368	Rondelle de butée de la couronne sur le boîtier .. .. .	8
108369	Rondelle de réglage de 2/10 pour couronne de direction .. .. .	8
108370	Rondelle de réglage de 5/10 pour couronne de direction .. .. .	8
108371	Ergot d'arrêt pour l'une de ces rondelles .. .. .	8
108372	Butée de la couronne de direction .. .. .	8
108373	Vis d'appui de la butée .. .. .	8
108374	Écrou de blocage de cette vis .. .. .	8
108375	Volant de direction .. .. .	8
108376	Clavette Woodruff du volant .. .. .	8
108377	Écrou de blocage du volant .. .. .	8
108378	Rondelle pour cet écrou .. .. .	8
108379	Bouchon de graissage du volant .. .. .	8
108380	Clef de verrouillage du volant .. .. .	8
<b>LEVIER DE DIRECTION</b>		
108381	Levier de direction, nu .. .. .	8
108382	Boulon de serrage du levier avec écrou Z .. .. .	8
108383	Écrou pour ce boulon .. .. .	8
108384	Boule du levier de direction .. .. .	8

Numéros des pièces	DÉSIGNATION DES PIÈCES	Numéro de la planche
<b>COMMANDE DE RALENTISSEUR</b>		
108385	Tube de commande de ralentisseur pour direction à 650 . . . . .	8
108386	Tube de commande de ralentisseur pour direction à 800 . . . . .	8
108387	Came de commande de ralentisseur pour direction à 650 . . . . .	8
108388	Came de commande de ralentisseur pour direction à 800 . . . . .	8
108389	Boulon de serrage de la came avec écrou Z . . . . .	8
108390	Écrou pour ce boulon . . . . .	8
108391	Manette de commande de ralentisseur . . . . .	8
108392	Boulon de fixation de la manette avec écrou Z . . . . .	8
108393	Écrou pour ce boulon . . . . .	8
108394	Guide du taquet d'arrêt . . . . .	8
108395	Taquet d'arrêt de la manette de ralentisseur . . . . .	8
108396	Ressort de poussée du taquet d'arrêt . . . . .	8
108397	Secteur de la manette de ralentisseur avec ergots montés . . . . .	8
108398	Ergot de butée de la manette de ralentisseur . . . . .	8
108399	Clavette d'arrêt du secteur . . . . .	8
108400	Boulon de serrage du secteur avec écrou X . . . . .	8
108401	Écrou pour ce boulon . . . . .	8
108402	Levier de commande de ralentisseur . . . . .	8
108403	Axe d'articulation de ce levier . . . . .	8
108404	Rondelle pour cet axe . . . . .	8
<b>COMMANDE DE KLAXON</b>		
108405	Tige de commande de klaxon pour direction à 650 . . . . .	8
108406	Tige de commande de klaxon pour direction à 800 . . . . .	8
108407	Bague de butée de la tige de klaxon . . . . .	8
108408	Ressort de rappel de la tige de klaxon . . . . .	8
108409	Cuvette d'arrêt du bouton de klaxon . . . . .	8
108410	Bouton de commande de klaxon . . . . .	8
108411	Lame de contact de klaxon, nue . . . . .	8
108412	Contact de klaxon complet . . . . .	8
108413	Plot de contact de klaxon . . . . .	8
108414	Tige filetée d'assemblage du contact de klaxon . . . . .	8
108415	Rondelle isolante de plot de contact . . . . .	8
108416	Isolant de prise de courant de klaxon . . . . .	8
108417	Écrou rond pour fixation du plot de contact . . . . .	8
108418	Écrou six pans pour fixation du plot du contact . . . . .	8
<b>COMMANDE DE L'ÉTRANGLEUR POUR CHASSIS MONTÉ AVEC TABLEAU D'ÉCLAIRAGE SUR DIRECTION</b>		
108419	Axe de la came de commande de l'étrangleur pour direction à 650 . . . . .	8
108420	Axe de la came de commande de l'étrangleur pour direction à 800 . . . . .	8
108421	Pièce d'entraînement de cet axe . . . . .	8
108422	Came de commande de l'étrangleur pour direction à 650 . . . . .	8
108423	Came de commande de l'étrangleur pour direction à 800 . . . . .	8



Numéros des pièces	DÉSIGNATION DES PIÈCES	Numéro de la planche
<b>COMMANDE DE L'ÉTRANGLEUR POUR CHASSIS MONTÉ AVEC TABLEAU D'ÉCLAIRAGE SUR TABLIER</b>		
108424	Manette de commande de l'étrangleur, nue . . . . .	8
108425	Cône de friction de la manette . . . . .	8
108426	Ressort de la manette de l'étrangleur . . . . .	8
108427	Tige verticale de commande de l'étrangleur pour direction à gauche à 650 . . . . .	8
108428	Tige verticale de commande de l'étrangleur pour direction à gauche à 800 . . . . .	8
108429	Tige verticale de commande de l'étrangleur pour direction à droite à 650 . . . . .	8
108430	Tige verticale de commande de l'étrangleur pour direction à droite à 800 . . . . .	8
108431	Levier de commande de l'étrangleur pour direction à gauche avec bouton rivé . . . . .	8
108432	Bouton du levier de commande . . . . .	8
108433	Came de commande de l'étrangleur pour direction à droite à 650 . . . . .	8
108434	Came de commande de l'étrangleur pour direction à droite à 800 . . . . .	8
108435	Secteur de la manette de commande de l'étrangleur avec ergots montés . . . . .	8
108436	Ergot de butée de la manette . . . . .	8
108437	Boulon de serrage du secteur avec écrou Y . . . . .	8
108438	Écrou pour ce boulon . . . . .	8
108439	Support pour direction à gauche à 600 . . . . .	8
108440	Support pour direction à gauche à 720 . . . . .	8
108441	Support pour direction à droite à 600 . . . . .	8
108442	Support pour direction à droite à 720 . . . . .	8
108443	Boulon de serrage de support de direction avec écrou X . . . . .	8
108444	Écrou pour ce boulon . . . . .	8
108445	Contre-plaque de fixation du support . . . . .	8
108446	Vis de fixation du support sur tablier . . . . .	8
108447	Vis de fixation du support sur bas-côté . . . . .	8
<b>SUPPORT DE DIRECTION POUR CHASSIS AVEC PLANCHER EN TOLE</b>		
108448	Support de direction pour direction à droite et à gauche à 650 . . . . .	8
108449	Support de direction pour direction à droite et à gauche à 800 . . . . .	8
108450	Boulon de serrage du support avec écrou X . . . . .	8
108451	Écrou pour ce boulon . . . . .	8
108452	Boulon de fixation du support pour direction à 650 avec écrou X . . . . .	8
108453	Écrou pour ce boulon . . . . .	8
108454	Rondelle Grower pour cet écrou . . . . .	8
108455	Vis de fixation du support pour direction à 800 . . . . .	8
<b>TUBE AMORTISSEUR</b>		
108456	Bielle de direction complète . . . . .	8
108457	Douille de direction, côté essieu . . . . .	8
108458	Douille de direction pour direction à gauche, côté direction . . . . .	8
108459	Douille de direction pour direction à droite, côté direction . . . . .	8

Numéros des pièces	DÉSIGNATION DES PIÈCES	Numéro de la planche
108460	Support de graisseur sur douille de direction . . . . .	8
108461	Tube acier reliant les douilles avec douilles brasées . . . . .	8
108462	Tube acier reliant les douilles, seul . . . . .	8
108463	Rondelle d'appui du ressort, côté essieu . . . . .	8
108464	Demi-cuvette fixe pour boule de direction, côté direction . . . . .	8
108465	Ressort amortisseur de direction . . . . .	8
108466	Demi-cuvette mobile pour boule de direction, côté essieu . . . . .	8
108467	Cuvette vissée formant bouchon de douille, côté essieu . . . . .	8
108468	Bouchon de douille, côté direction . . . . .	8
108469	Boulon d'arrêt de bouchon de douille avec écrou Z . . . . .	8
108470	Écrou pour ce boulon . . . . .	8
108471	Graisseur à huile pour tube amortisseur de direction . . . . .	
<b>COMMANDES</b>		
<b>COMMANDE DE L'ACCÉLÉRATEUR</b>		
<b>PÉDALE DE L'ACCÉLÉRATEUR</b>		
108472	Pédale d'accélérateur . . . . .	4
108473	Axe de pédale d'accélérateur pour direction à gauche . . . . .	4
108474	Axe de pédale d'accélérateur pour direction à droite . . . . .	4
108475	Levier de commande d'accélérateur pour direction à gauche . . . . .	4
108476	Levier de commande d'accélérateur pour direction à droite . . . . .	4
108477	Levier de commande de ralentisseur . . . . .	4
108478	Bague goupillée pour axe de pédale d'accélérateur . . . . .	4
108479	Ressort de rappel de la pédale d'accélérateur . . . . .	4
108480	Support de l'axe de pédale d'accélérateur . . . . .	4
108481	Vis à tête fraisée pour fixation de ce support avec écrou X . . . . .	4
108482	Écrou pour cette vis . . . . .	4
108483	Rondelle Grower pour cet écrou . . . . .	
<b>TIGE DE COMMANDE DU BOISSEAU D'ACCÉLÉRATEUR MONTÉE AVEC CHAPES</b>		
108484	Tige de commande du boisseau d'accélérateur montée avec chapes et axes . . . . .	
108485	Tige de commande du boisseau d'accélérateur nue . . . . .	
108486	Chape filetée pour cette tige . . . . .	
108487	Axe pour cette chape . . . . .	
108488	Rondelle pour cet axe . . . . .	
108489	Écrou de réglage de chape . . . . .	

Numéros des pièces	DÉSIGNATION DES PIÈCES	Numéro de la planche
<b>TIGE DE COMMANDE DU BOISSEAU D'ACCÉLÉRATEUR MONTÉE AVEC CHAPES ET ROTULES</b>		
108490	Tige de commande du boisseau d'accélérateur montée avec chapes et rotules .. ..	4
108491	Tige de commande du boisseau d'accélérateur, nue .. .. .	4
108492	Chape filetée pour cette tige . . . . .	4
108493	Axe pour cette chape . . . . .	
108494	Rondelle pour cet axe . . . . .	
108495	Rotule complète pour tige de commande du boisseau .. .. .	4
108496	Écrou de réglage de la chape et de la rotule .. .. .	4
<b>TIGE DE COMMANDE DE RALENTISSEUR</b>		
108497	Tige de commande de ralentisseur montée avec chapes et axes. . . . .	4
108498	Tige de commande de ralentisseur, nue .. .. .	4
108499	Chape pour cette tige . . . . .	4
108500	Axe pour cette chape. . . . .	4
108501	Rondelle pour cet axe. . . . .	4
108502	Écrou de réglage de chape . . . . .	4
<b>COMMANDE DE L'ÉTRANGLEUR pour châssis monté avec plancher en bois</b>		
<b>AXE ET LEVIER DE COMMANDE DE L'ÉTRANGLEUR</b>		
108503	Tube-axe de commande de l'étrangleur monté avec bagues et levier pour direction à gauche .. .. .	
108504	Tube-axe de commande de l'étrangleur monté avec bagues et levier pour direction à droite .. .. .	
108505	Tube-axe de commande de l'étrangleur, nu, pour direction à gauche .. .. .	4
108506	Tube-axe de commande de l'étrangleur, nu, pour direction à droite.. .. .	4
108507	Bague pour tube de commande de l'étrangleur . . . . .	
108508	Levier de commande de l'étrangleur soudé sur tube de commande .. .. .	
108509	Levier de renvoi de la commande de l'étrangleur, nu .. .. .	4
108510	Boulon de serrage de ce levier avec écrou Z .. .. .	4
108511	Écrou pour ce boulon .. .. .	4
108512	Ressort de rappel de la commande de l'étrangleur .. .. .	
108513	Poussoir du levier de renvoi spécial pour direction à droite et à gauche à 720 .. ..	
<b>TIGE DE COMMANDE DE L'ÉTRANGLEUR</b>		
108514	Tige de commande de l'étrangleur montée avec rotule complète .. .. .	
108515	Tige de commande de l'étrangleur, nue .. .. .	
108516	Rotule pour tige de commande .. .. .	

Numéros des pièces	DÉSIGNATION DES PIÈCES	Numéro de la planche
108517	Ressort du corps de rotule .. .. .	
108518	Rondelle d'arrêt du ressort .. .. .	
108519	Écrou de blocage de chape .. .. .	
 <b>COMMANDE DE L'ÉTRANGLEUR</b> <b>pour châssis monté avec plancher en tôle</b>  		
<b>AXE ET LEVIER DE COMMANDE DE L'ÉTRANGLEUR</b>		
108520	Tube-axe de commande de l'étrangleur monté avec bagues, levier et doigts de commande pour direction à gauche .. .. .	
108521	Tube-axe de commande de l'étrangleur avec bagues, levier et doigts de commande pour direction à droite .. .. .	
108522	Tube-axe de commande de l'étrangleur, nu, pour direction à gauche. .. .. .	4
108523	Tube-axe de commande de l'étrangleur, nu, pour direction à droite. .. .. .	
108524	Bague pour tube de commande .. .. .	
108525	Levier de commande de l'étrangleur soudé sur tube .. .. .	4
108526	Doigt de commande de l'étrangleur pour direction à 650 .. .. .	4
108527	Doigt de commande de l'étrangleur pour direction à 800 .. .. .	
108528	Ressort de rappel de la commande de l'étrangleur .. .. .	
 <b>TIGE DE COMMANDE DE L'ÉTRANGLEUR</b>  		
	Même que pour châssis monté avec plancher en bois. (Voir du No 108514 au No 108519 inclus.)	
 <b>COMMANDE DE L'ÉTRANGLEUR</b> <b>pour châssis</b> <b>monté avec tableau d'éclairage</b> <b>sur réservoir d'essence</b>  		
<b>AXE ET LEVIER DE COMMANDE DE L'ÉTRANGLEUR</b>		
108529	Tube-axe de commande de l'étrangleur monté avec bagues, levier et doigts de commande .. .. .	
108530	Tube-axe de commande de l'étrangleur, nu .. .. .	4
108531	Bague pour tube de commande .. .. .	4
108532	Levier de commande de l'étrangleur soudé sur tube .. .. .	4
108533	Doigt de commande de l'étrangleur pour direction à 650 .. .. .	4
108534	Doigt de commande de l'étrangleur pour direction à 800 .. .. .	
108535	Ressort de rappel de la commande de l'étrangleur .. .. .	4

Numéros des pièces	DÉSIGNATION DES PIÈCES	Numéro de la planche
<b>TIGE DE COMMANDE DE L'ÉTRANGLEUR POUR DIRECTION A GAUCHE</b>		
108536	Tige de commande de l'étrangleur montée avec rotule complète .. . . .	4
108537	Tige de commande de l'étrangleur, nue, pour direction à 65o .. . . .	4
108538	Tige de commande de l'étrangleur, nue, pour direction à 8oo .. . . .	4
108539	Rotule complète pour cette tige .. . . .	4
108540	Écrou de blocage de rotule sur tige .. . . .	4
<b>TIGE DE COMMANDE DE L'ÉTRANGLEUR POUR DIRECTION A DROITE</b>		
108541	Tige de commande de l'étrangleur montée avec chape et rotule, complète .. . . .	4
108542	Tige de commande de l'étrangleur, nue .. . . .	4
108543	Chape filetée pour cette tige .. . . .	4
108544	Axe pour cette chape .. . . .	4
108545	Rondelle pour cet axe .. . . .	4
108546	Rotule complète pour cette tige .. . . .	4
108547	Écrou de réglage de chape et de rotule .. . . .	4
<b>SUPPORT AVANT DE BOITE DE VITESSE, DES PÉDALIERS ET DES LEVIERS</b>		
<b>SUPPORT DE BOITE DE VITESSE ET DES LEVIERS</b>		
108548	Traverse formant support avant de boîte de vitesse et de pédalier assemblée avec support des leviers à main pour direction à droite .. . . .	4
108549	Traverse formant support avant de boîte de vitesse et de pédalier assemblée avec support des leviers à main pour direction à gauche .. . . .	4
108550	Bouchon pour l'une de ces traverses .. . . .	4
108551	Vis de fixation du support de levier à main sur traverse .. . . .	4
108552	Rondelle Grower pour cette vis .. . . .	4
108553	Bouchon de regard du support de levier .. . . .	4
108554	Joint pour ce bouchon .. . . .	4
108555	Secteur denté du levier de frein à main .. . . .	4
108556	Vis de fixation de ce secteur .. . . .	4
108557	Rondelle Grower pour cette vis .. . . .	4
108558		



Numéros des pièces	DÉSIGNATION DES PIÈCES	Numéro de la planche
108594	Levier intermédiaire de commande de frein formant axe du levier à main pour direction à droite . . . . .	
108595	Bague de retenue du levier intermédiaire pour direction à gauche . . . . .	4
108596	Bague de retenue du levier intermédiaire pour direction à droite . . . . .	4
108597	Axe de la tige AV de commande de frein . . . . .	4
108598	Rondelle pour cet axe . . . . .	4
108599	Cache-poussière de levier à main complet avec couvercle . . . . .	4
108600	Vis de fixation du couvercle du cache-poussière . . . . .	4
108601	Vis longue de fixation du cache-poussière . . . . .	4
108602	Vis courte de fixation du cache-poussière . . . . .	4
<b>LEVIER DE COMMANDE DE CHANGEMENT DE VITESSE</b>		
108603	Levier de commande de changement de vitesse, complet . . . . .	
108604	Levier de commande de changement de vitesse, nu . . . . .	4
108605	Boule du levier de commande de changement de vitesse . . . . .	4
108606	Douille de fixation de la boule sur le levier . . . . .	
108607	Chape support du levier de changement de vitesse . . . . .	4
108608	Axe pour cette chape . . . . .	4
108609	Ressort de rappel du levier de changement de vitesse . . . . .	4
108610	Rondelle de retenue de la chape . . . . .	4
<b>TRINGLERIE &amp; LEVIER INTERMÉDIAIRE DE COMMANDE DE FREIN</b>		
<b>TRINGLES AV DE COMMANDE DE FREIN</b>		
108611	Tringle AV de commande de frein au pied, complète, avec douille de réglage . . . . .	
108612	Tringle AV de commande de frein au pied, nue . . . . .	4
108613	Tringle AV de commande de frein à main, complète, avec douille de réglage . . . . .	4
108614	Tringle AV de commande de frein à main, nue . . . . .	
108615	Petite tige à œil pour tringle AV de commande de frein . . . . .	4
108616	Douille de réglage de tringle AV de commande de frein . . . . .	4
108617	Écrou de réglage de douille, pas à droite . . . . .	
108618	Écrou de réglage de douille, pas à gauche . . . . .	4
<b>LEVIER INTERMÉDIAIRE ET PALONNIER DE FREIN</b>		
108619	Levier intermédiaire de commande de frein bagué et monté avec support de palonnier	
108620	Levier intermédiaire de commande de frein, nu . . . . .	4
108621	Bague pour ce levier . . . . .	
108622	Tige filetée formant axe de levier de palonnier . . . . .	4
108623	Écrou pour cette tige . . . . .	4
108624	Rondelle pour cet écrou . . . . .	4
108625	Demi-palonnier de frein . . . . .	4

Numéros des pièces	DÉSIGNATION DES PIÈCES	Numéro de la planche
108626	Axe d'oscillation de palonnier avec écrou Z .. .. .	4
108627	Écrou pour cet axe .. .. .	4
108628	Rondelle d'épaisseur pour palonnier .. .. .	4
<b>TRINGLES ARRIÈRE DE COMMANDE DE FREIN</b>		
108629	Tringle à œil de commande de frein au pied .. .. .	4
108630	Tringle à œil de commande de frein à main .. .. .	4
108631	Axe pour tringle de commande de frein, côté avant .. .. .	4
108632	Axe pour tringle de commande de frein côté arrière .. .. .	4
108633	Rondelle pour l'un de ces axes. .. .. .	4
<b>TUYAUTERIE</b>		
<b>TUYAU D'ARRIVÉE D'ESSENCE</b>		
108634	Tuyau d'essence allant du réservoir au carburateur, complet. . . . .	
108635	Douille pour tuyau d'essence. . . . .	
108636	Écrou de raccord du tuyau sur robinet .. .. .	
<b>TUYAU D'ÉCHAPPEMENT</b>		
108637	Tuyau d'arrivée des gaz au silencieux . . . . .	10
108638	Écrou de raccord du tuyau d'échappement. . . . .	
108639	Joint de l'écrou raccord .. .. .	
108640	Collet pour cet écrou. . . . .	
<b>TUYAUTERIE POUR CIRCULATION D'EAU</b>		
108641	Raccord caoutchouc supérieur entre radiateur et moteur .. .. .	
108642	Raccord caoutchouc inférieur entre radiateur et moteur .. .. .	
108643	Collier de serrage de raccord complet. . . . .	
<b>TUBE DE TROP PLEIN DE RADIATEUR</b>		
108644	Tube extérieur de trop plein de radiateur .. .. .	
108645	Tête du tube de trop plein .. .. .	



Numéros des pièces	DÉSIGNATION DES PIÈCES	Numéro de la planche
<b>INSTALLATION D'ÉCLAIRAGE LANCEMENT ÉLECTRIQUE</b>		
<b>BATTERIE D'ACCUMULATEURS</b>		
108646	Batterie d'accumulateurs . . . . .	
108647	Ferrure de fixation de boîte d'accus dans coffre . . . . .	
<b>TABLEAU DE DISTRIBUTION D'ÉCLAIRAGE SUR DIRECTION</b>		
<b>TABLEAU DE DISTRIBUTION</b>		
108648	Tableau de distribution d'éclairage, complet, avec contact de démarrage. . . . .	
108649	Boîtier du tableau, nu . . . . .	
108650	Couvercle du tableau monté avec secteurs des manettes . . . . .	
108651	Ampèremètre . . . . .	
108652	Vis de fixation de l'ampèremètre. . . . .	
108653	Vis de fixation du couvercle sur le boîtier. . . . .	
108654	Bride de fixation du tableau . . . . .	
108655	Vis de fixation de la bride sur boîtier. . . . .	
108656	Rondelle Grower pour cette vis . . . . .	
108657	Enveloppe de protection des fils en deux pièces . . . . .	
108658	Boulon de fixation de l'enveloppe sur le boîtier avec écrou Y . . . . .	
108659	Écrou pour ce boulon . . . . .	
108660	Entretoise pour boulon . . . . .	
108661	Plaque de distribution complète avec secteur d'arrivée de courant et lame de connexion	
108662	Isolant de plot . . . . .	
108663	Secteur d'arrivée de courant . . . . .	
108664	Secteur de lanterne AR . . . . .	
108665	Secteur de phares et lanternes AV . . . . .	
108666	Vis de fixation de secteur . . . . .	
108667	Lame de connexion de dynastart. . . . .	
108668	Lame de connexion de lanterne AR . . . . .	
108669	Lame de connexion de lanterne AV . . . . .	
108670	Vis de connexion avec écrou . . . . .	
108671	Écrou pour cette vis . . . . .	
108672	Écrou de tige de plot. . . . .	
108673	Isolant de plaque de distribution . . . . .	
108674	Vis de fixation de la plaque de distribution. . . . .	

Numéros des pièces	DÉSIGNATION DES PIÈCES	Numéro des pièces
108675	Manette de lancement, complète, avec tube de commande de contacteur et came ..	
108676	Manette de lancement, complète, avec contact mais sans tube de commande ..	
108677	Tube de commande de contacteur, nu. ....	
108678	Came de commande de contacteur ..	
108679	Clef de la manette de lancement ..	
108680	Ressort d'arrêt de la clef ..	
108681	Guide supérieur du tube de commande ..	
108682	Entretoise du tube de commande ..	
108683	Guide inférieur du tube de commande ..	
<b>COMMANDE DE L'ÉTRANGLEUR</b>		
108684	Tige de commande de l'étrangleur, nue ..	
108685	Came de commande de l'étrangleur ..	
108686	Manette de commande de l'étrangleur, nue ..	
108687	Écrou de blocage de la manette ..	
108688	Grain d'arrêt de la manette ..	
108689	Ressort de poussée du grain d'arrêt ..	
<b>PRISE DE COURANT DE BALADEUSE</b>		
108690	Prise de courant de baladeuse complète ..	
<b>BOITIER DE CONTACT DE DÉMARRAGE</b>		
108691	Boîtier de contact de démarrage, seul. ....	
108692	Barre formant plot de prise de courant, complète ..	
108693	Lame de contacteur de lancement avec sa tige guide ..	
108694	Ressort de rappel du contacteur ..	
108695	Bride de fixation du boîtier de démarrage ..	
108696	Boulon de fixation de cette bride sur le boîtier avec écrou Y ..	
108697	Écrou pour ce boulon ..	
<b>FILS CONDUCTEURS ENTRE TABLEAU ET PLAQUE DE RACCORD</b>		
108698	Câble de 5 $\frac{m}{m}$ ..	
108699	Câble de 2 $\frac{m}{m}$ ..	
108700	Tube isoline pour protection de câble ..	
108701	Rondelle isolante d'entrée de fil de 5 $\frac{m}{m}$ dans le tableau ..	
108702	Rondelle isolante d'entrée de fil de 2 $\frac{m}{m}$ dans le tableau ..	
108703	Cosse pour connexion du fil d'accus ..	
108704	Plaque de raccord, complète, avec plots et vis ..	
108705	Plaque de raccord, nue ..	
108706	Plot pour plaque de raccord ..	
108707	Vis pour plaque de raccord ..	

Numéros des pièces	DÉSIGNATION DES PIÈCES	Numéro de la planche
<b>TABLEAU DE DISTRIBUTION D'ÉCLAIRAGE FIXE SUR TABLIER</b>		
<b>TABLEAU DE DISTRIBUTION</b>		
108708	Tableau de distribution d'éclairage .. .. .	
108709	Support du tableau .. .. .	
108710	Vis de fixation du tableau sur son support. .. .. .	
108711	Écrou pour cette vis .. .. .	
108712	Rondelle Grower pour cette vis .. .. .	
<b>CONTACTEUR DE LANCEMENT AU PIED</b>		
108713	Contacteur de lancement au pied, complet .. .. .	9
108714	Boîtier de contacteur, nu. .. .. .	
108715	Couvercle du boîtier .. .. .	9
108716	Vis de fixation de ce couvercle .. .. .	9
108717	Rondelle Grower pour cette vis .. .. .	
108718	Lame de contacteur de lancement avec sa tige guide .. .. .	
108719	Ressort de rappel du contacteur .. .. .	
108720	Plaque butée du ressort .. .. .	
108721	Vis de fixation de cette plaque .. .. .	
108722	Rondelle Grower pour cette vis .. .. .	
108723	Douille guide de la tige de contacteur .. .. .	
108724	Bouton de commande du contacteur .. .. .	
108725	Tige filetée de connexion .. .. .	
108726	Plot de contact .. .. .	
108727	Isolant de plot .. .. .	
108728	Plaque de maintien de plot .. .. .	
108729	Douille isolante de tige filetée .. .. .	
108730	Rondelle isolante de tige filetée .. .. .	
108731	Rondelle de serrage de plot sur boîtier .. .. .	
108732	Écrou de serrage pour tige filetée .. .. .	
108733	Rondelle Grower .. .. .	
<b>CANALISATION D'ÉCLAIRAGE</b>		
108734	Câble de 18 $\frac{m}{m}$ de section. .. .. .	9
108735	Câble de 5 $\frac{m}{m}$ de section .. .. .	9
108736	Câble de 2 $\frac{m}{m}$ de section .. .. .	9
108737	Tube flexible de 12×16, pour protection de câble de 18 $\frac{m}{m}$ .. .. .	
108738	Tube flexible de 6×8, pour protection de câbles de 5 $\frac{m}{m}$ et de 2 $\frac{m}{m}$ .. .. .	
108739	Embout pour câble de 18 $\frac{m}{m}^2$ . .. .. .	
108740	Embout pour câble de 5 $\frac{m}{m}^2$ et 2 $\frac{m}{m}^2$ .. .. .	

Numéros des pièces	DÉSIGNATION DES PIÈCES	Numéro de la planche
108741	Embout de dérivation .. .. .	
108742	Cosse pour câble de 18 $\frac{m}{m}^2$ .. .. .	
108743	Cosse pour câble de 5 $\frac{m}{m}^2$ .. .. .	
108744	Cosse filetée pour connexion de phare et lanterne .. .. .	
108745	Cosse œillet pour câble de dynastart et de klaxon .. .. .	
108746	Œillet pour connexion .. .. .	
<b>FIXATION DES CABLES AU CHASSIS ET DIVERS</b>		
108747	Collier à 1 conducteur de 8 $\frac{m}{m}$ .. .. .	
108748	Collier à 2 conducteurs de 8 $\frac{m}{m}$ .. .. .	
108749	Collier à 4 conducteurs de 8 $\frac{m}{m}$ .. .. .	
108750	Collier à 5 conducteurs de 8 $\frac{m}{m}$ .. .. .	
108751	Collier à 6 conducteurs de 8 $\frac{m}{m}$ .. .. .	
108752	Collier à 1 conducteur de 16 $\frac{m}{m}$ et 2 de 8 $\frac{m}{m}$ .. .. .	
108753	Collier à 1 conducteur de 16 $\frac{m}{m}$ et 3 de 8 $\frac{m}{m}$ .. .. .	
108754	Collier à 1 conducteur de 16 $\frac{m}{m}$ .. .. .	
108755	Collier fermé à 2 conducteurs de 16 $\frac{m}{m}$ et 1 de 8 $\frac{m}{m}$ .. .. .	
108756	Collier fermé à 2 conducteurs de 8 $\frac{m}{m}$ .. .. .	
108757	Collier à 2 conducteurs de 16 $\frac{m}{m}$ et 2 de 8 $\frac{m}{m}$ .. .. .	
108758	Collier à 1 conducteur de 16 $\frac{m}{m}$ et 1 de 8 $\frac{m}{m}$ .. .. .	
108759	Collier à 1 conducteur de 16 $\frac{m}{m}$ et 4 de 8 $\frac{m}{m}$ .. .. .	
108760	Collier à 2 conducteurs de 16 $\frac{m}{m}$ et 3 de 8 $\frac{m}{m}$ .. .. .	
108761	Tôle cache fils sur tablier .. .. .	
108762	Gousset passe-fils sur réservoir d'essence .. .. .	
108763	Écrou formant entretoise pour fixation du gousset .. .. .	
108764	Vis de fixation de collier sur châssis avec écrou .. .. .	
108765	Écrou pour cette vis .. .. .	
108766	Raccord pour passage des fils dans les bas-côtés .. .. .	
<b>APPAREILS D'ÉCLAIRAGE</b>		
108767	Phare complet avec lampes .. .. .	
108768	Glace de phare, complète, avec cadre .. .. .	9
108769	Glace de phare nue .. .. .	
108770	Grosse ampoule de phare .. .. .	9
108771	Petite ampoule verte de phare .. .. .	9
108772	Support de phare .. .. .	9
108773	Boulon de fixation de phare sur leur support avec écrou X .. .. .	
108774	Écrou pour ce boulon .. .. .	
108775	Rondelle Grower pour cet écrou .. .. .	
108776	Lanterne AR complète .. .. .	9
108777	Verre de lanterne AR .. .. .	9
108778	Petite ampoule blanche (lanterne AR ou phare) .. .. .	9

Numéros des pièces	DÉSIGNATION DES PIÈCES	Numéro de la planche
<b>PIÈCES SPÉCIALES POUR MOTEUR MONTÉ AVEC PISTONS EN ALUMINIUM</b>		
<b>PISTONS</b>		
109134	Piston complet avec segments, axe, rondelles et freins d'axe de piston. . . . .	
109135	Piston, nu . . . . .	2
109136	Segment de piston . . . . .	2
109137	Axe de piston . . . . .	2
109138	Rondelle pour axe de piston . . . . .	2
109139	Frein pour axe de piston . . . . .	2
<b>BIELLES</b>		
109140	Bielle complète avec chapeau et bague de pied de bielle. . . . .	2
109141	Bague de pied de bielle . . . . .	2



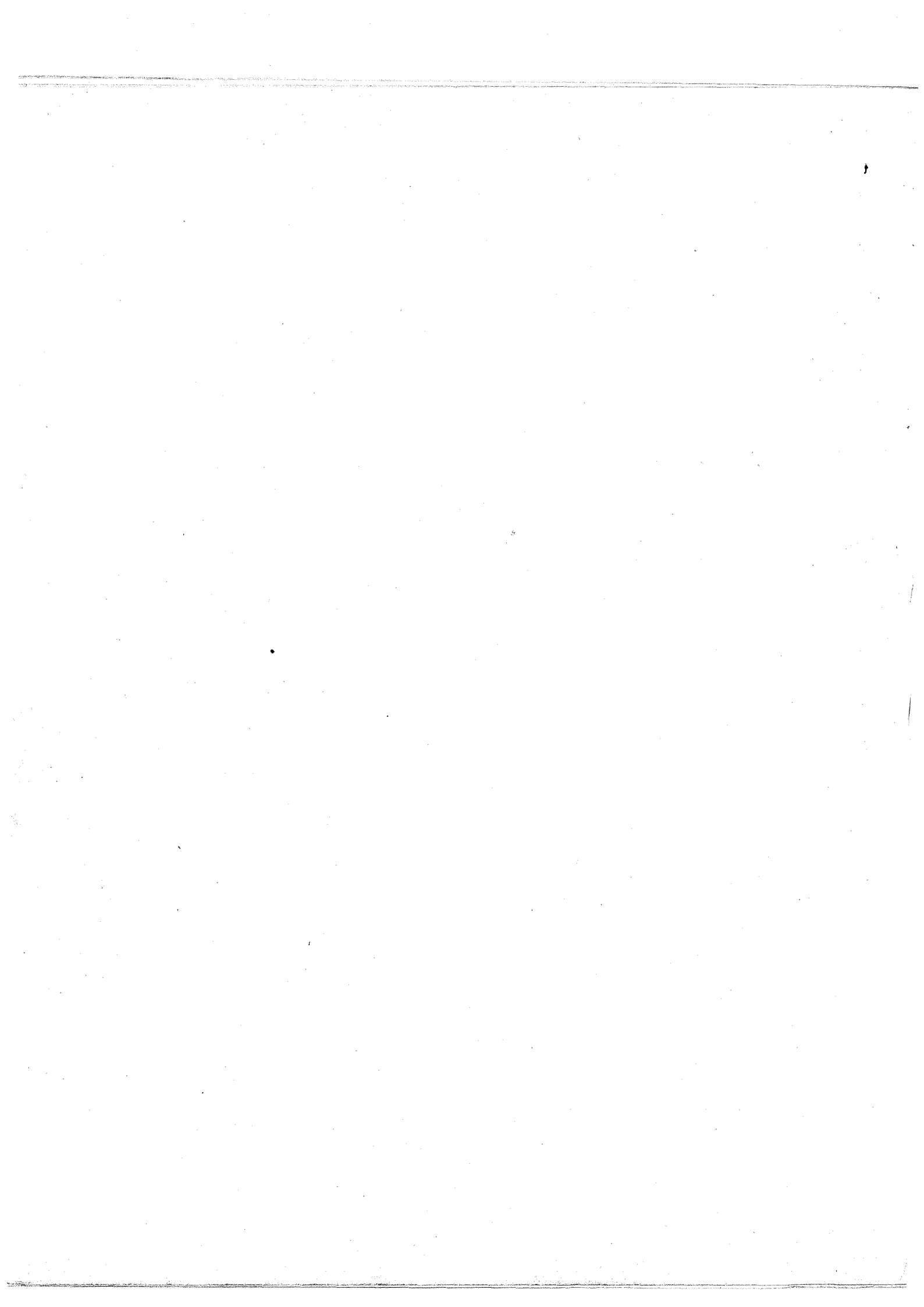

PLANCHES  
DE  
PIÈCES DE RECHANGE

DES

VOITURES 10 HP

**TYPES I.I. - Direction à gauche**

**et I.M. - Direction à droite**

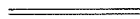

- I. — MOTEUR. — Cylindres et Carters.
- II. — MOTEUR. — Vilebrequin, Lancement et Distribution.
- III. — CARBURATEUR.
- IV. — EMBRAYAGE ET COMMANDES.
- V. — CHANGEMENT DE VITESSE.
- VI. — ESSIEU ARRIÈRE.
- VII. — ESSIEU AVANT.
- VIII. — DIRECTION.
- IX. — CHASSIS. — INSTALLATION ÉLECTRIQUE.
- X. — RADIATEUR ET TOLERIE.





PLANCHE I



PLANCHE II



PLANCHE III

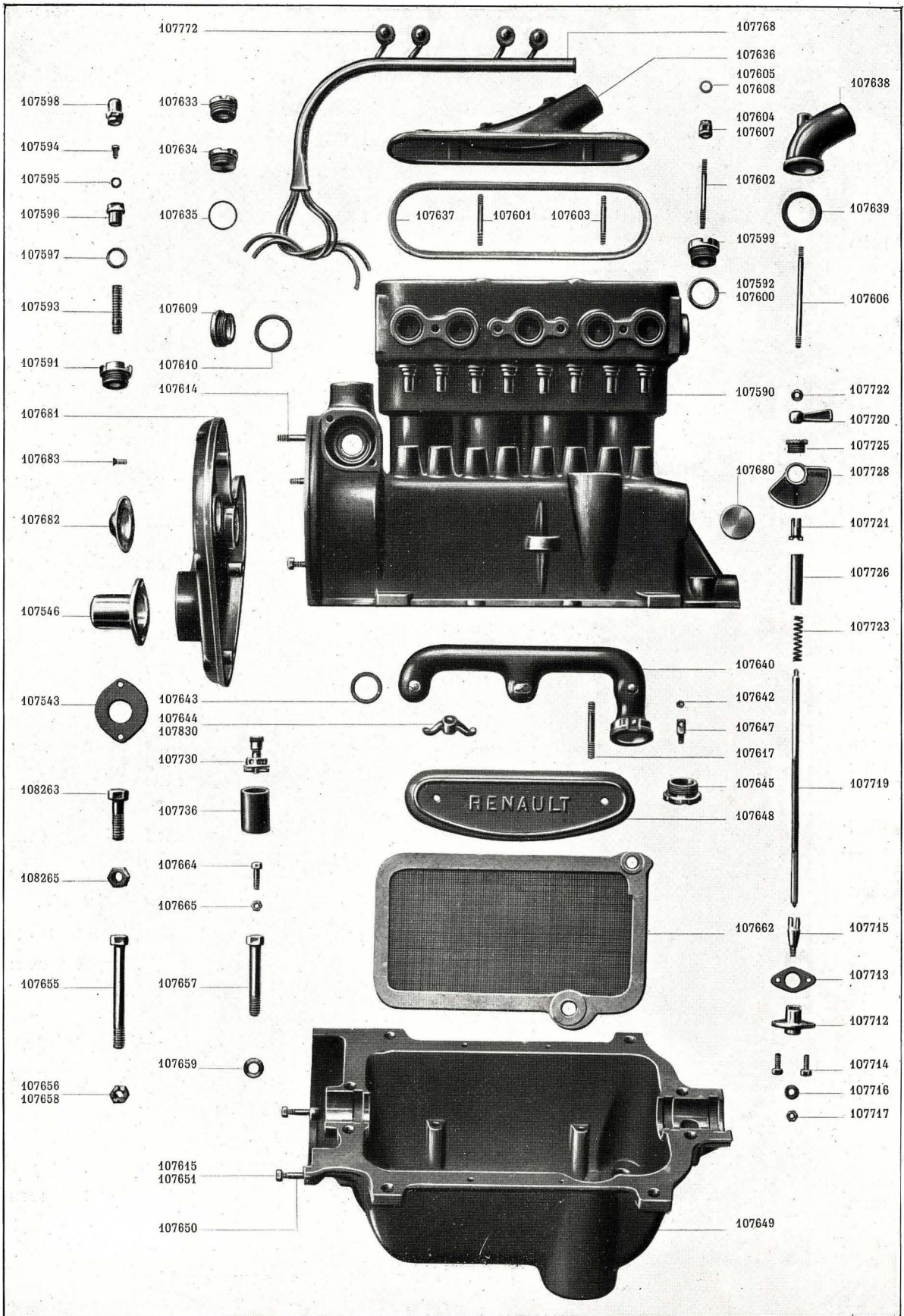

PLANCHE IV

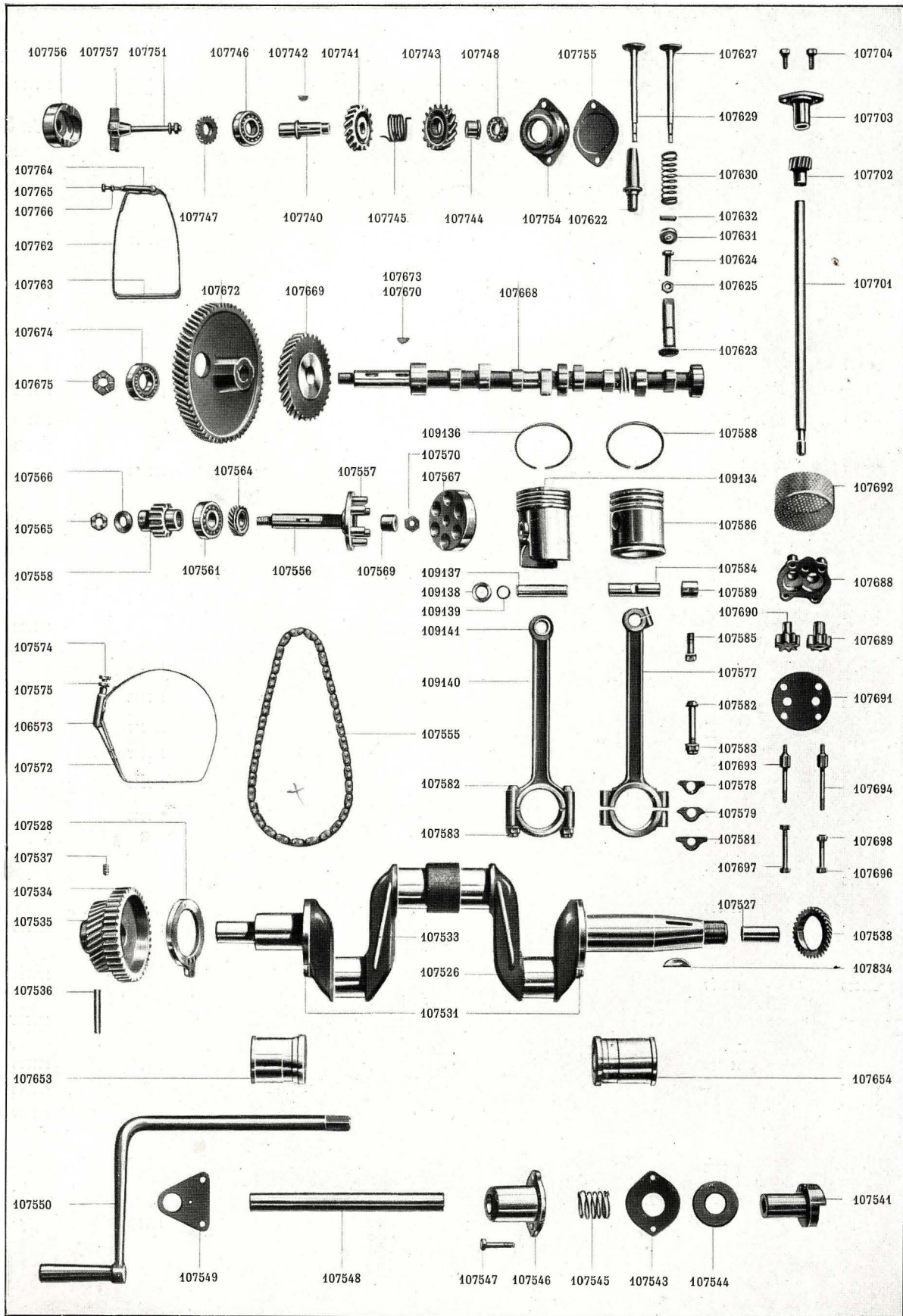

PLANCHE V

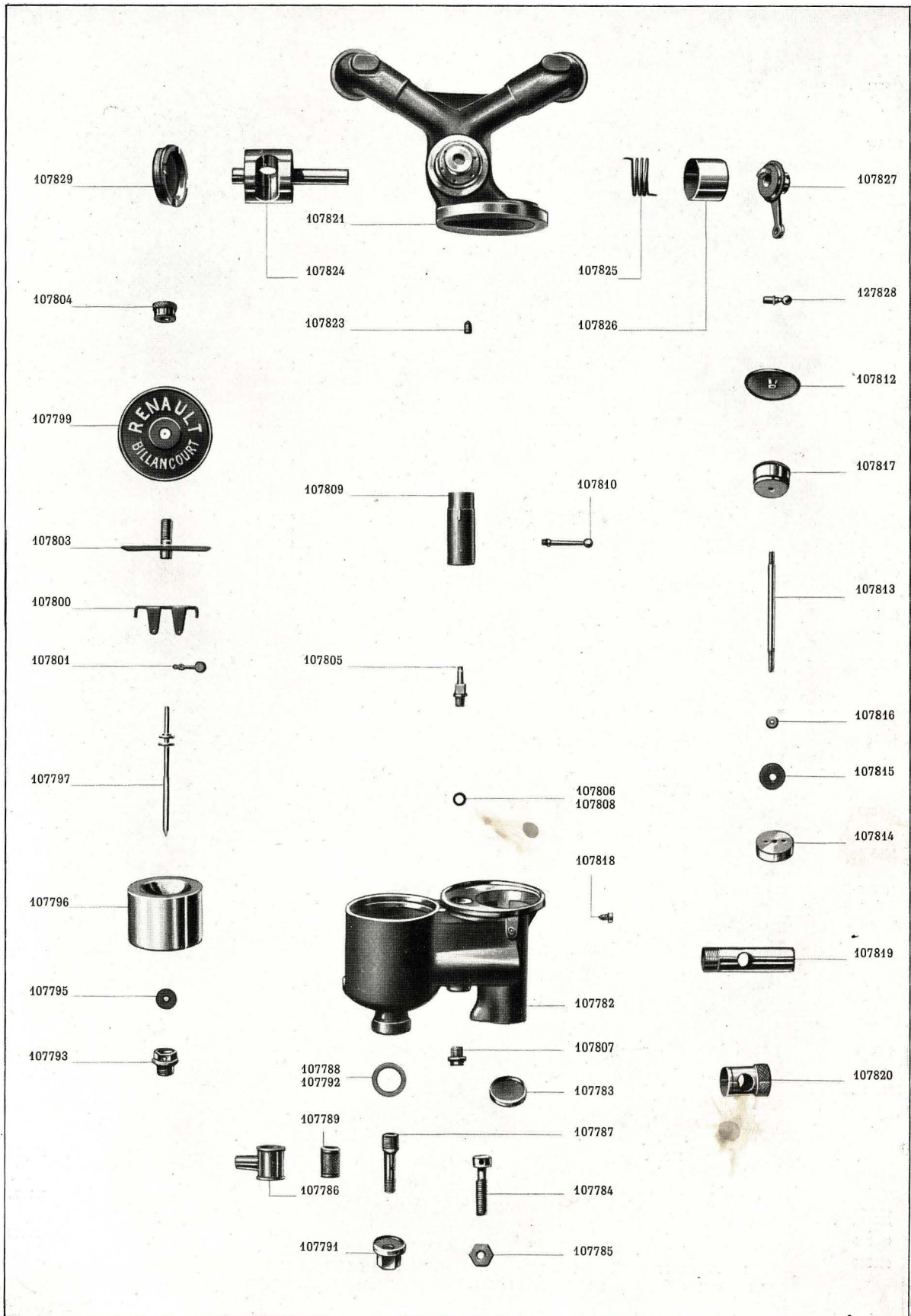

PLANCHE VI



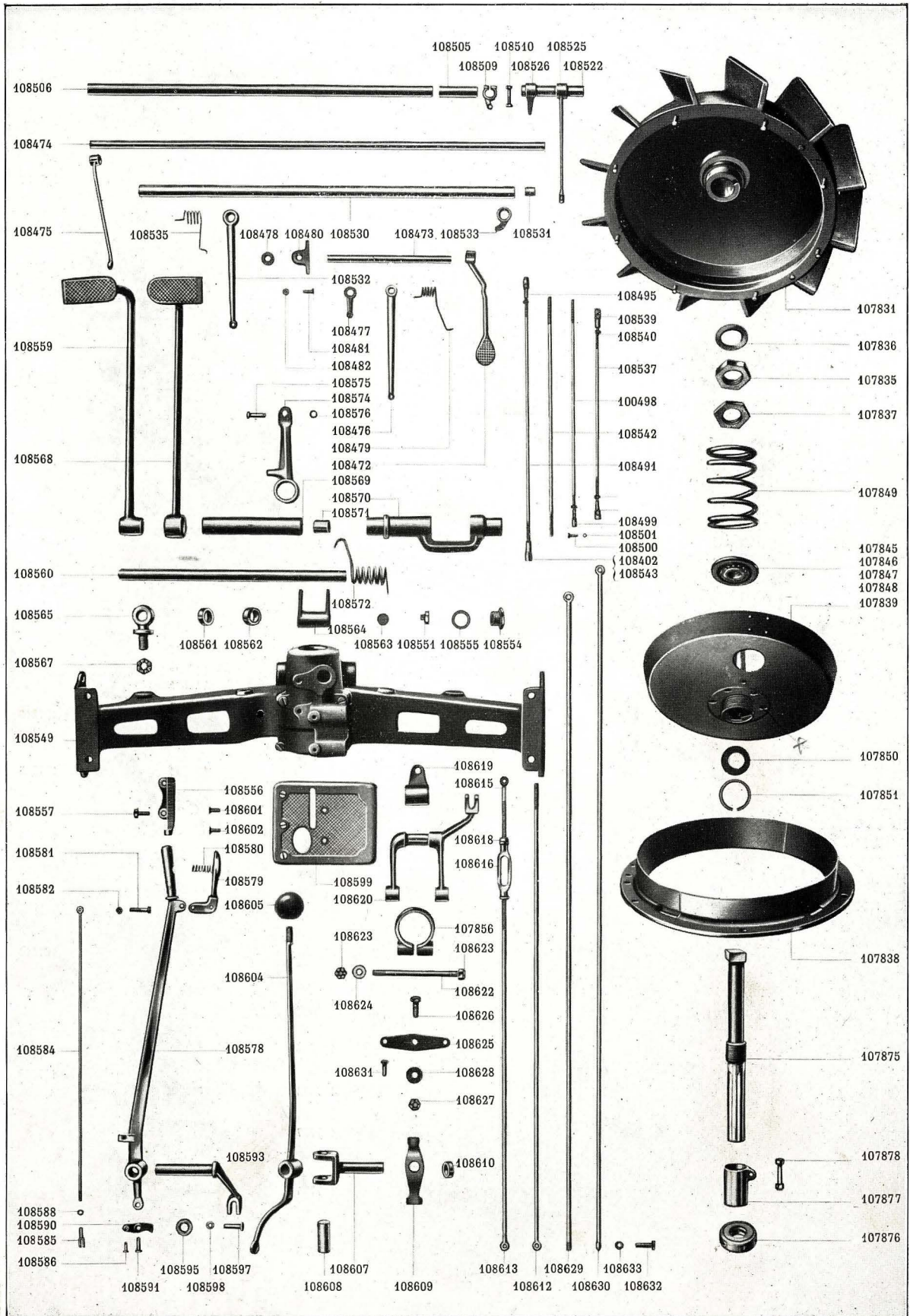

PLANCHE VII

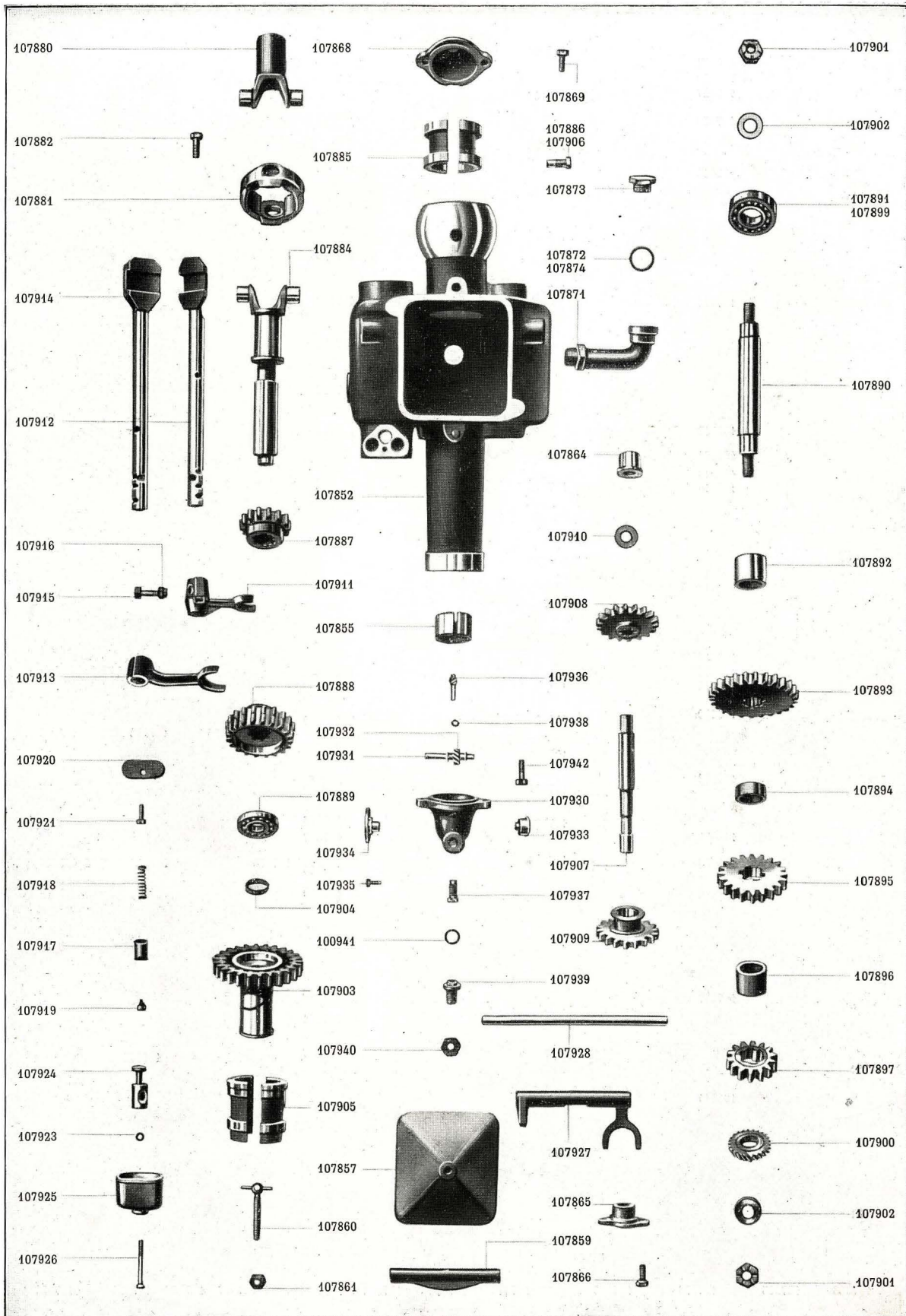
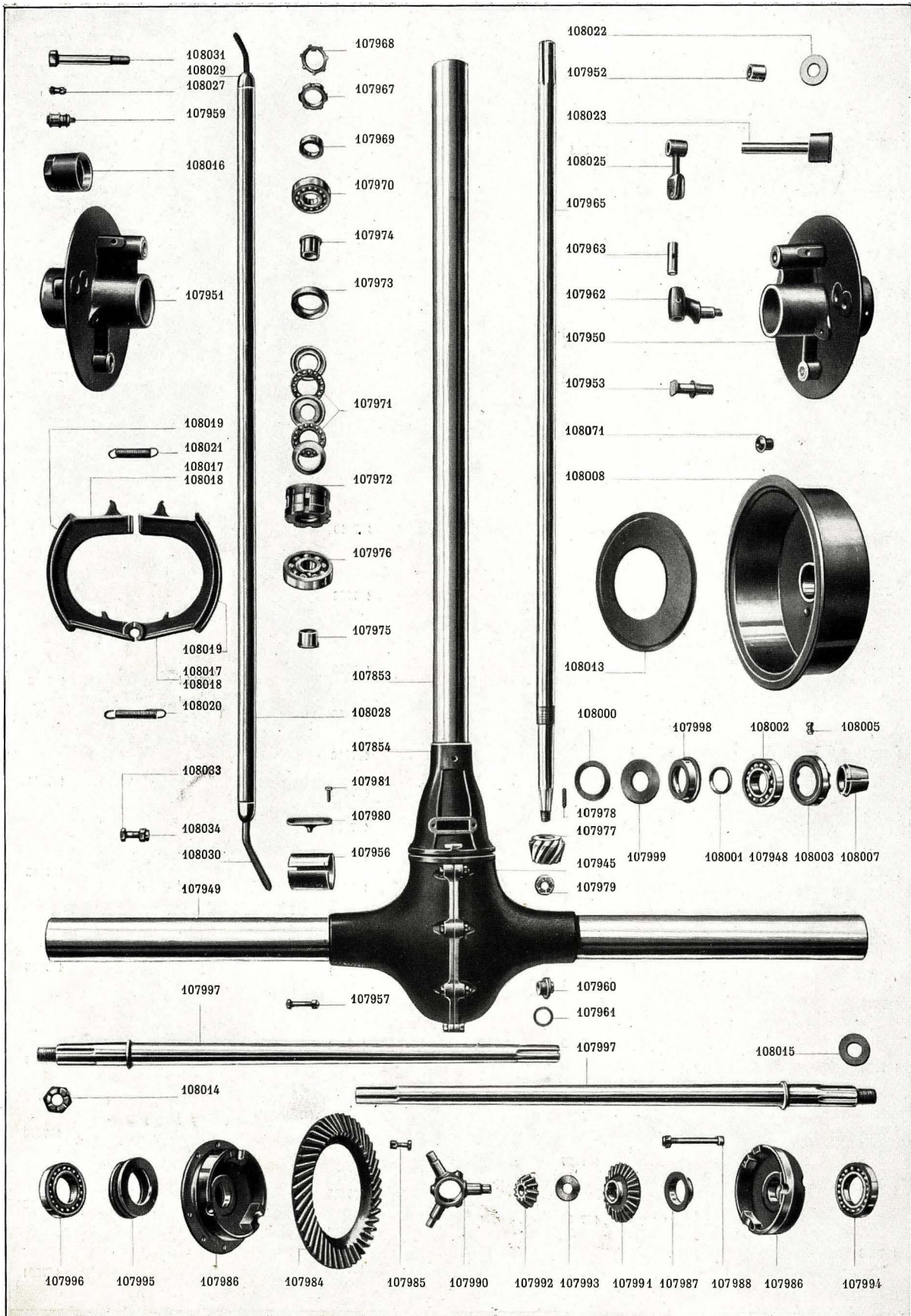

PLANCHE VIII

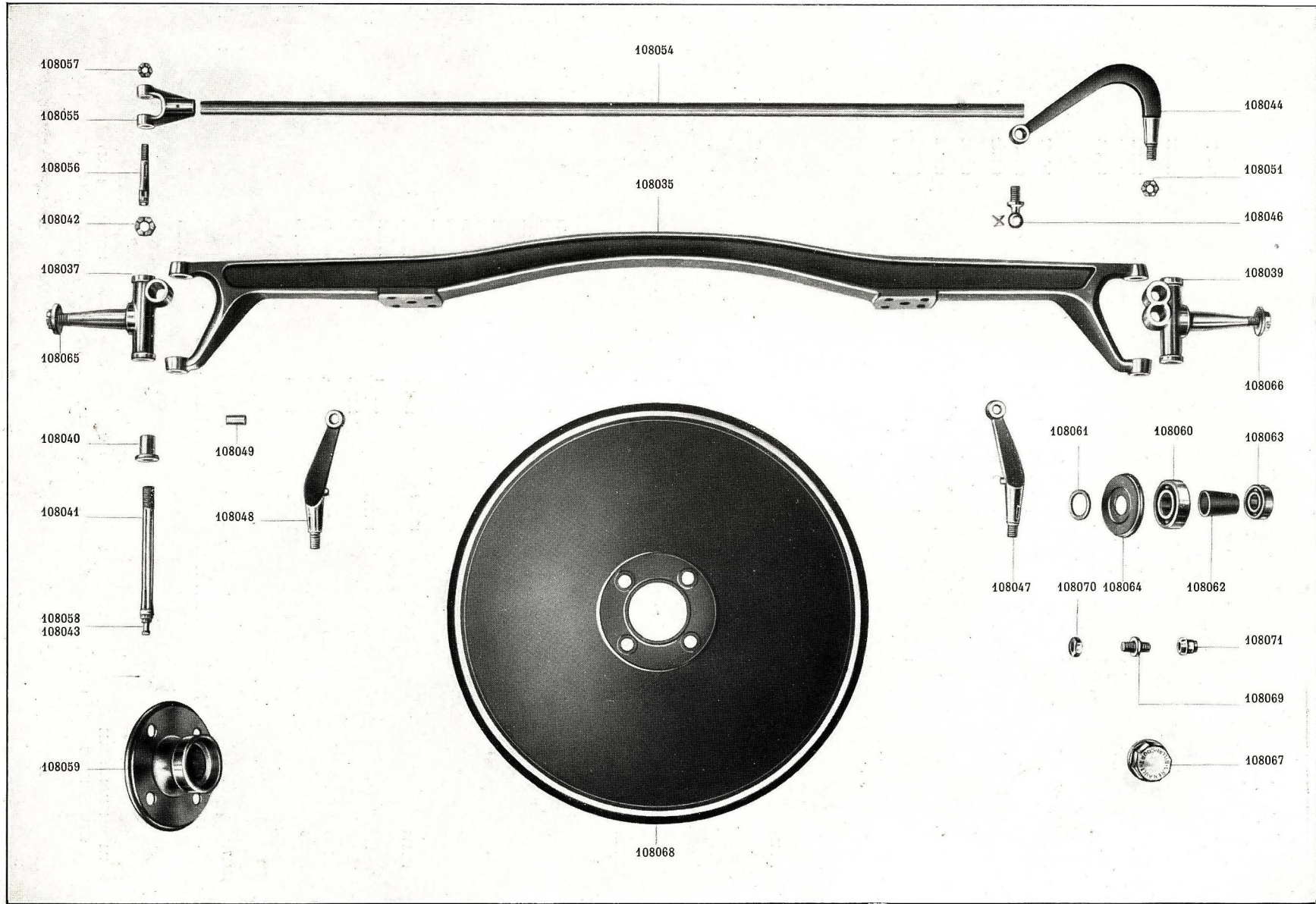

PLANCHE IX



PLANCHE X

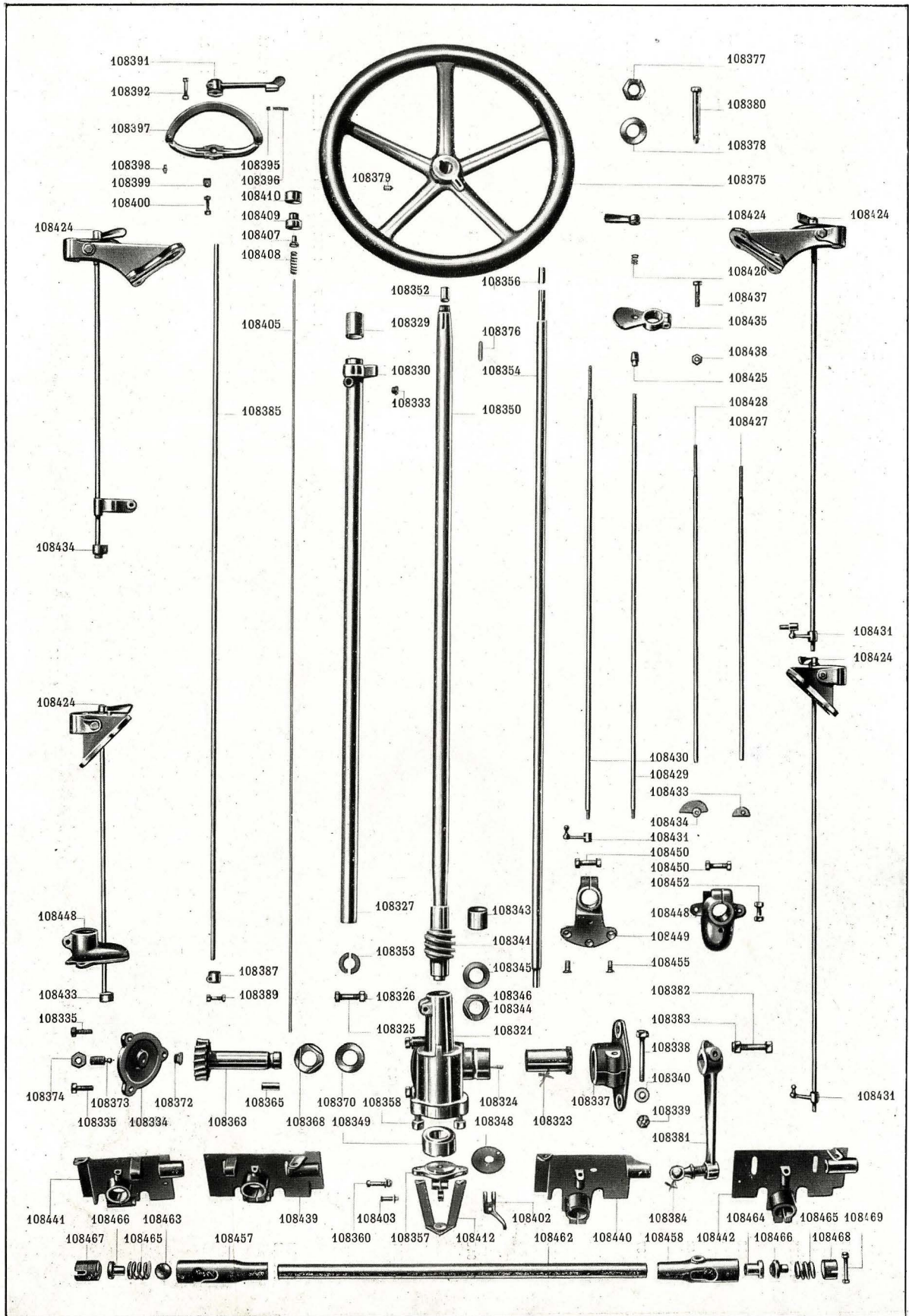

108120

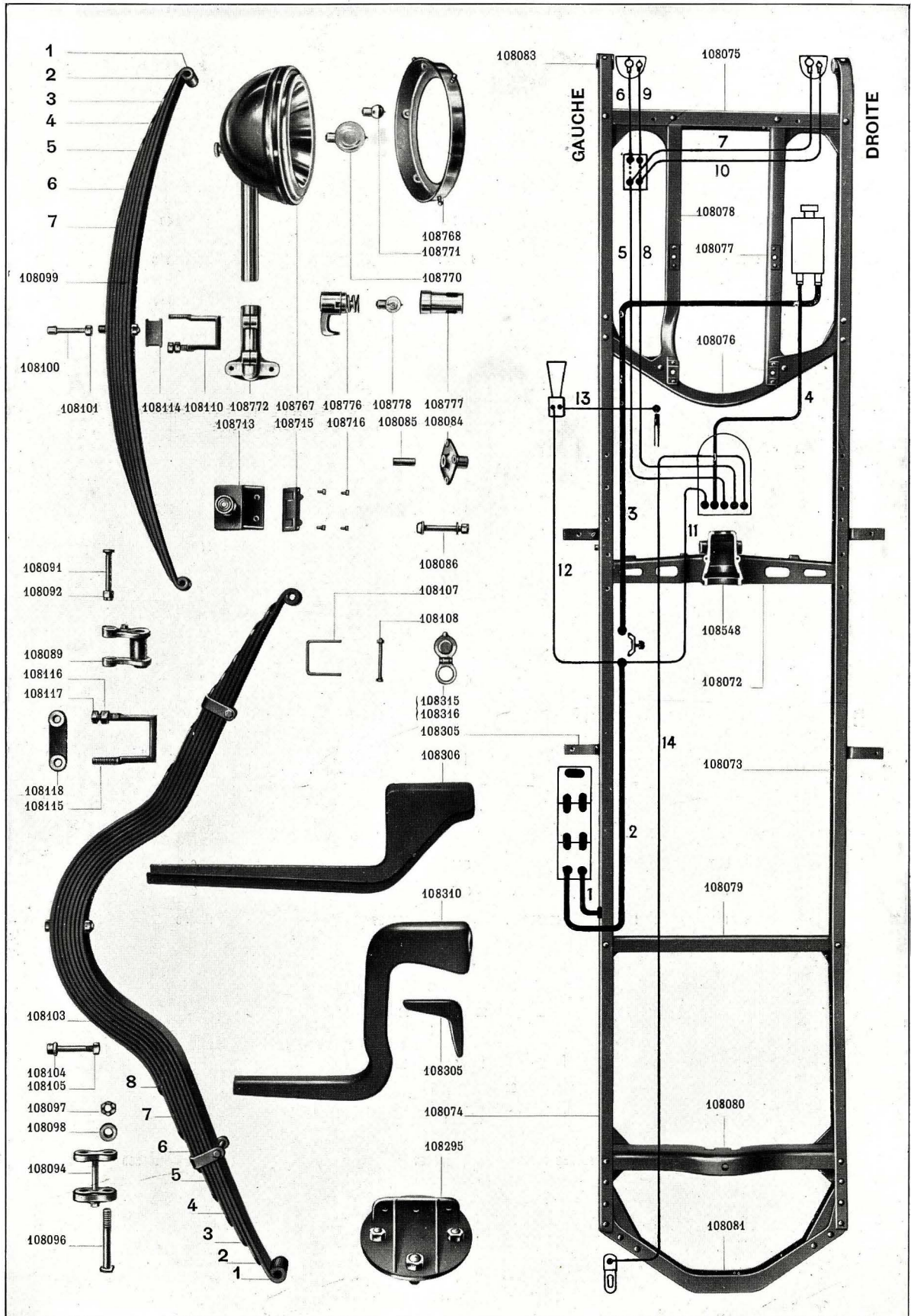
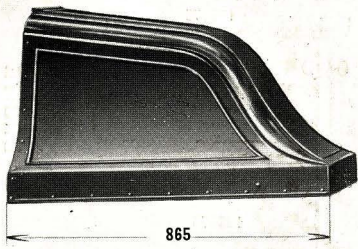
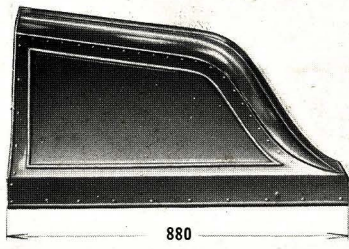

108147

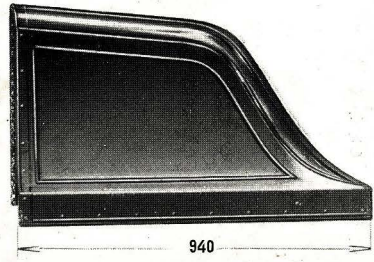

108146

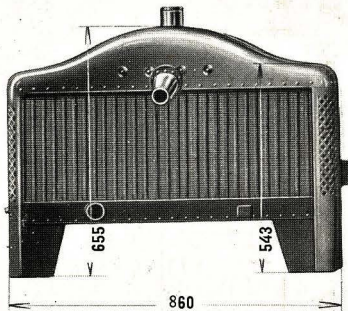

860

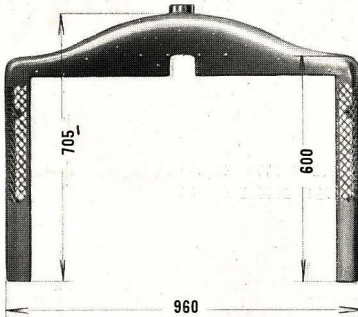

960

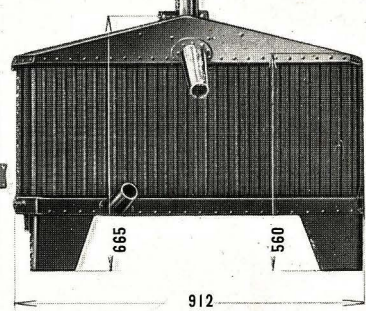

912

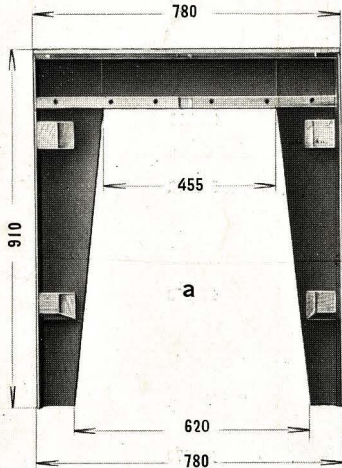

108191

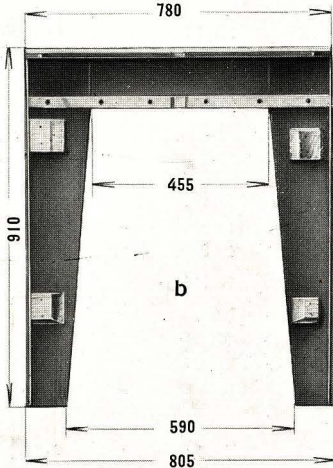

108190

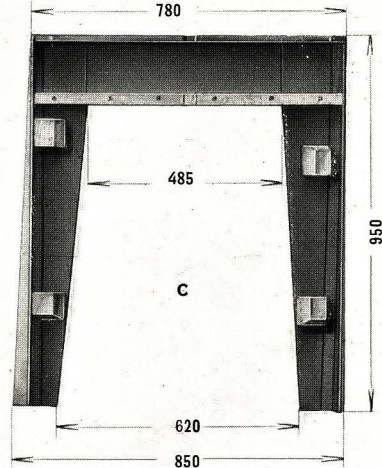

108256

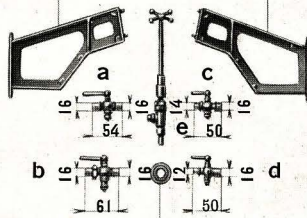
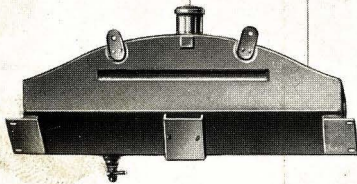

108203

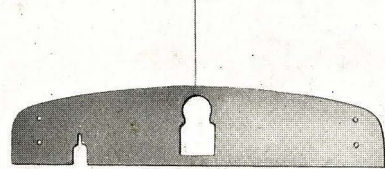

108257

108253



108253 108254



108637

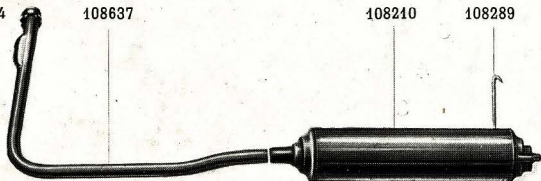

108210

108289

